

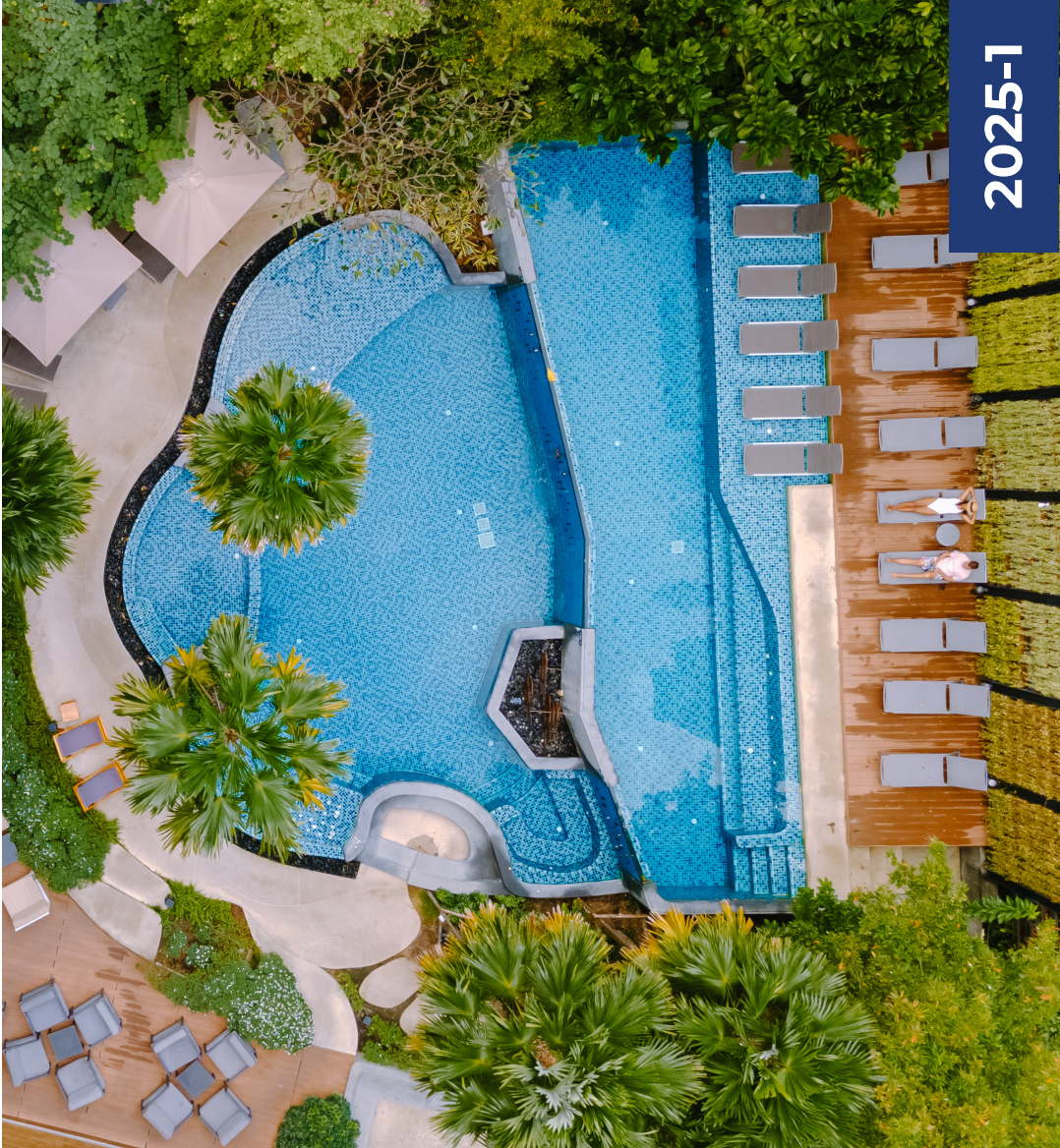

2025 ÜRÜN KATALOĐU

www.santem.com



2025-1



SANTEM Hakkında,

SANTEM: 39 Yıllık Kalite ve Güvenin Adı

1985 yılında Türkiye'nin ilk yüzme havuzu ekipmanları üretim tesisi olarak kurulan SANTEM, 39 yılı aşkın tecrübesiyle müşterilerine en yüksek kaliteyi rekabetçi fiyatlara sunmaya devam ediyor.

Sadece havuz ekipmanları üretimiyle tanınmakla kalmayan SANTEM, geçmişte özel villalardan büyük otel zincirlerine, tatil köylerinden belediye ve spor komplekslerine kadar pek çok prestijli projede dünya standartlarında çözümler sunmuştur.

2021 yılının son çeyreğinde gerçekleşen ortaklık yapısındaki değişimle, SANTEM yenilenme sürecine girmiştir. 2022 yılında başlatılan bu dönüşüm, şirketin kendi üretim tesislerine taşınmasıyla ve ürün yelpazesine yeni ürünlerin eklenmesiyle güçlenmiştir. Makine yatırımları ise hız kesmeden devam etmektedir.

Bugün SANTEM, İstanbul'daki modern tesislerinde, tecrübeli çalışanları ve güçlü AR-GE altyapısı ile kendi tasarımı olan sirkülasyon pompaları, polyester ve plastik filtreler, su altı lambaları ve diğer birçok havuz ekipmanlarını üretmektedir.

Yurt içinde ve yurt dışında "önce müşteri" anlayışını benimseyen SANTEM, müşterilerimize daha yakın olmak, çalışanlarımızın gelişimine katkı sağlamak ve ülkemize hizmet etmek için tüm gücüyle çalışmayı sürdürecektir.

2025 kataloğumuzu değerli yurtiçi ve yurtdışı müşterilerimizin kullanımına sunmaktan büyük bir gurur ve mutluluk duyuyoruz.

Saygılarımızla,

SANTEM ve GENERAL WATER Ekibi

Vizyonumuz,

SANTEM olarak, yüzme havuzu ekipmanları sektöründe yenilikçi, kaliteli ve sürdürülebilir çözümler sunarak global bir lider olmayı hedefliyoruz. Müşterilerimizin ihtiyaçlarına en yüksek standartlarda cevap verirken, çevresel ve teknolojik gelişmeleri yakından takip ederek sektörde fark yaratmayı sürdüreceğiz. Çalışanlarımızın gelişimine ve ülkemizin ekonomisine katkıda bulunarak, dünyada Türkiye'yi gururla temsil eden bir marka olmaya devam edeceğiz.

Misyonumuz,

SANTEM olarak, yüzme havuzu ekipmanları alanında güvenilir, yenilikçi ve çevre dostu çözümler sunarak müşterilerimizin beklentilerini aşmayı hedefliyoruz. Kaliteyi, dayanıklılığı ve tasarımı bir araya getirerek, hem yurtiçi hem de yurtdışı pazarlarda müşteri memnuniyetini en üst düzeye çıkarmayı misyon ediniyoruz. Teknolojiye, Ar-Ge'ye ve çalışanlarımızın gelişimine yatırım yaparak, sektöre değer katmak ve ülkemizin ekonomik ve çevresel sürdürülebilirliğine katkı sağlamayı amaçlıyoruz.

Çevrecilik Anlayışımız,

SANTEM olarak, çevreye duyarlılığı işimizin temel taşlarından biri olarak görüyoruz. Üretim süreçlerimizden ürünlerimize kadar, doğaya saygılı ve sürdürülebilir yöntemleri benimsemeye özen gösteriyoruz.

Enerji verimliliği yüksek, çevre dostu ürünler tasarlarken, doğal kaynakları koruma bilinciyle hareket ediyoruz. Geri dönüştürülebilir malzemeler kullanıyor ve üretim süreçlerimizde atık oluşumunu en aza indirmek için ileri teknolojiye yatırım yapıyoruz.

Daha yaşanabilir bir gelecek için, karbon ayak izimizi azaltmayı hedefliyor ve çevreye olan etkilerimizi sürekli izleyerek iyileştirme çalışmaları yapıyoruz. Bu anlayışla, sadece müşterilerimize değil, gelecek nesillere de değer katmayı görev edindik.



SANTEM ve GENERAL WATER Hakkında,

Değerli Müşterilerimiz,

SANTEM, 1985 yılından bu yana en yüksek kalite standartlarını müşterilerine sunmayı ilke edinmiş bir markadır. Kaliteden ödün vermeden geliştirdiğimiz ürünlerimizle sektördeki öncü rolümüzü sürdürmekteyiz. 2022 yılında, üretim süreçlerimizi daha da geliştirmek ve testlerimizi kolaylaştırmak adına kendi üretim tesislerimize geçerek büyük makine yatırımları gerçekleştirdik. Bu önemli adımlar sayesinde, siz değerli müşterilerimize sunduğumuz çözümleri daha yüksek standartlara taşıma fırsatını yakaladık.

“Önce müşteri” anlayışıyla, her zaman müşterilerimizin ihtiyaçlarına yanıt vermek için çalışıyoruz. Sizlerin güveni ve desteğiyle, her gün daha kaliteli ürünler geliştirmek ve daha güçlü bir hizmet politikası sunmak için çabalıyoruz. Bugüne kadar olduğu gibi, bundan sonra da SANTEM olarak kendimizi sürekli geliştirerek sizlere en iyi çözümleri sunmaya devam edeceğiz. Sizlerden aldığımız geri dönüşlerin, iş birliğimizin uzun yıllar boyunca devam etmesi adına önemli bir motivasyon kaynağı olduğunu vurgulamak isteriz.

2025 yılı itibarıyla, sektördeki öncülüğümüzü sürdürmenin yanı sıra, farklı ihtiyaçlara cevap verebilmek adına yeni bir marka ile daha karşınızdayız: GENERAL WATER.

GENERAL WATER, SANTEM’in kalite anlayışını ve güvenilirliğini temel alarak tasarlanmıştır. Bu markamız fiyat konusunda daha rekabetçi bir yaklaşımı benimsemektedir.

GENERAL WATER ürünleri, aynı kalite ve satış sonrası destekle sizlere sunulurken, piyasa koşullarıyla uyumlu rekabetçi fiyat avantajları sağlayacaktır.

Bu katalogta, SANTEM’in premium çözümleriyle GENERAL WATER’ın rekabetçi ürünlerini bir arada bulacak, farklı ihtiyaçlarınıza yönelik ideal seçenekleri keşfedeceksiniz. Katalog başlangıcında her iki markanın da detaylı bir tanıtımını sizlerle paylaşarak rehberlik etmeyi amaçladık.

SANTEM ve GENERAL WATER olarak, sektöre değer katmaya ve siz değerli müşterilerimizle birlikte büyümeye devam edeceğiz. Umuyoruz ki sunduğumuz ürün ve hizmetler, beklentilerinizi karşılayarak sizleri memnun etmektedir. Her geçen gün sizlere daha iyi hizmet sunabilmek için çalışmaya devam edeceğiz.

Saygılarımızla,

SANTEM ve GENERAL WATER Ekibi

İçindekiler

8.... *Havuz Pompaları*

28... *Havuz Filtreleri*

48... *Aydınlatma*

64... *Havuz Çevresi Ekipmanları*

82.... *Havuz İçi Ekipmanları*

90.... *Temizlik Ekipmanları*

96.... *Temizlik Robotları*

104... *Dezenfeksiyon*

126.... *Havuz Kimyasalları*

136.... *Olimpik Havuz Ekipmanları*

142.... *Boru Vana Fittings*

154.... *Jakuzi*

160.... *Isıtma*

166.... *Hazır Sistemler*

170.... *Notlar*

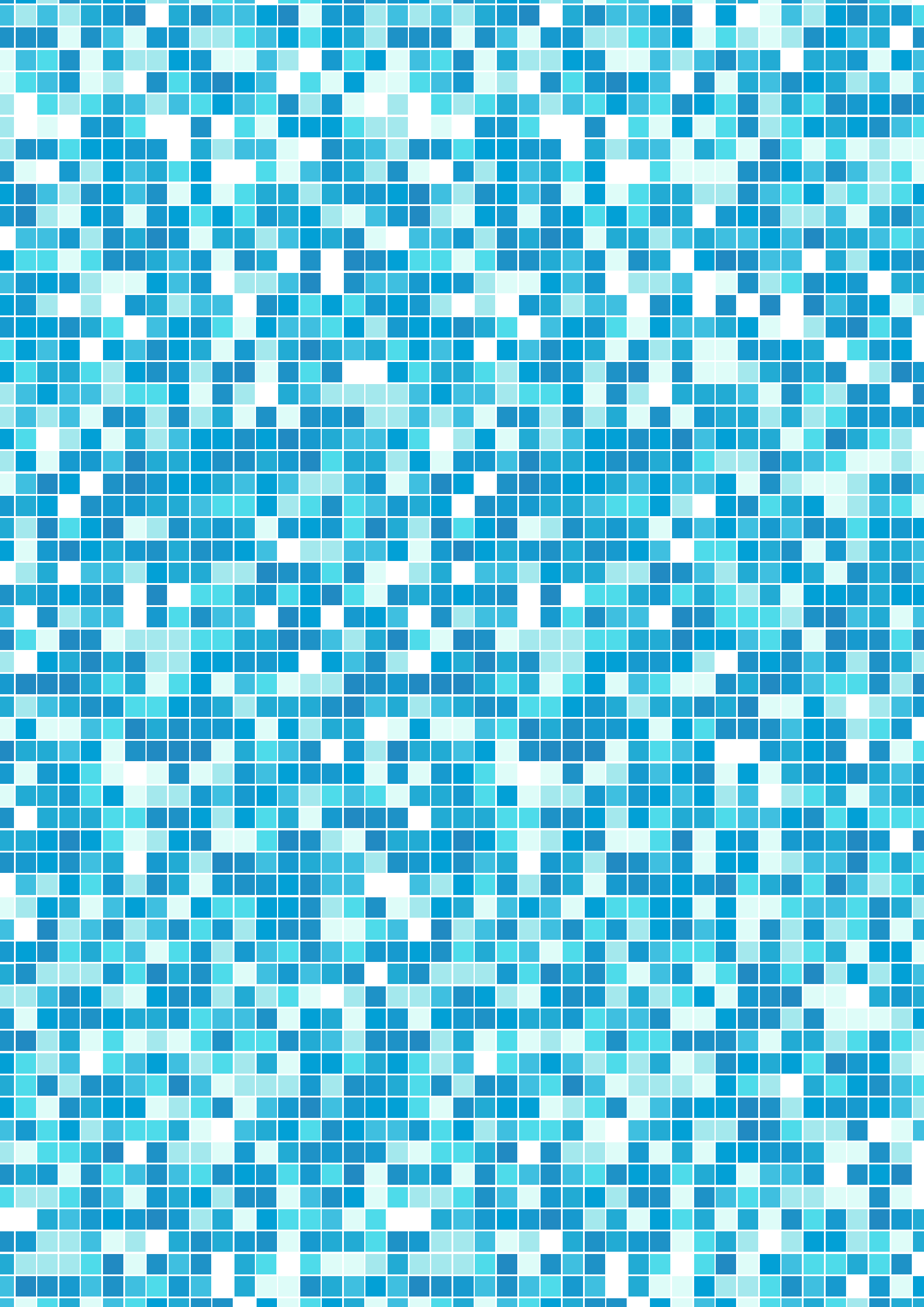



HAVUZ POMPALARI

ETAG Serisi Pompalar

-Ön Filtreli/Ön Filtresiz

VISCO Serisi Pompalar

-Ön Filtreli/Ön Filtresiz

DAB Serisi EUROSWM Pompalar

-Ön Filtreli

DAB Serisi EUROPRO Pompalar

-Ön Filtreli

DAB Serisi NOVA Dalgıç Pompalar

-Ön Filtreli

Pompa Sehpaları

Makine Daireleri

SANTEM

ETAG Serisi Pompalar

ETAG, SANTEM'in en yeni pompa gruplarından biridir. Tek kademeli, sessiz, plastik gövdeli ve yüksek verimli santrifüj tip pompalardır.

ETAG pompalar, özel dizaynı sayesinde ön filtrelerinde standardın aksine bir yerine iki vortex oluşturarak birbirilerini sönmölemelerini sağlar. Bu sayede en sessiz çalışma koşullarını sağlamaktadır.

ETAG pompalar IP 55 koruma sınıfına sahip olup, S1 tip elektrik motorları ile donatılmıştır. Bu sayede pompalar 24 saat duraksamadan çalışmaya uygundur.

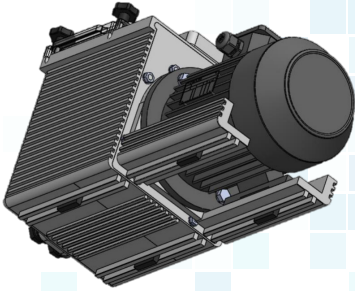

ETAG pompaların altında titreşim engelleyici kauçuklar standart olarak gelmektedir. Bu ayaklar titreşimi en aza indirerek pompanın ömrünü uzatır ve sesi azaltır.

Motor Gücü	Voltaj	Frekans	Akım	RPM
0.75 HP / 0.55 kW	220 / 380 V	50 Hz	14,5 / 4,5 A	2800 / 2870
1 HP / 0.75 kW	220 / 380 V	50 Hz	10,3 / 3,3 A	2820 / 2880
1.5 HP / 1.1 kW	220 / 380 V	50 Hz	7,3 / 2,3 A	2770 / 2880
2 HP / 1.5 kW	220 / 380 V	50 Hz	5,3 / 1,7 A	2770 / 2860

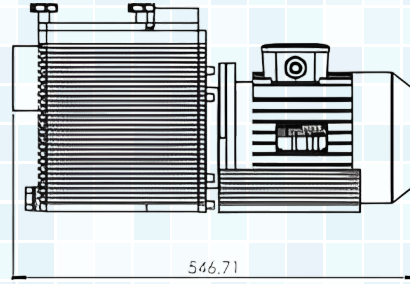
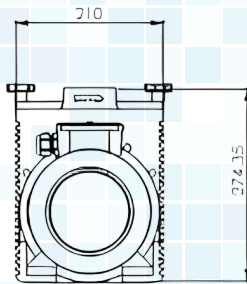

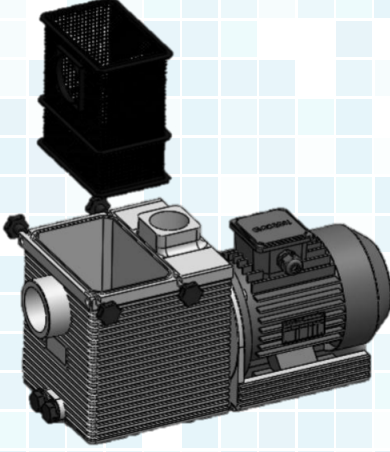

Malzemeler

Pompa Gövdesi : Fiberglass takviyeli Termoplastik, Moblen

Ön Filtre : Fiberglass takviyeli PP

Çark : Fiberglass takviyeli Termoplastik, PPE, Noril

Sepet : Poliproilen

Mekanik Salmastra : Seramik / Karbon

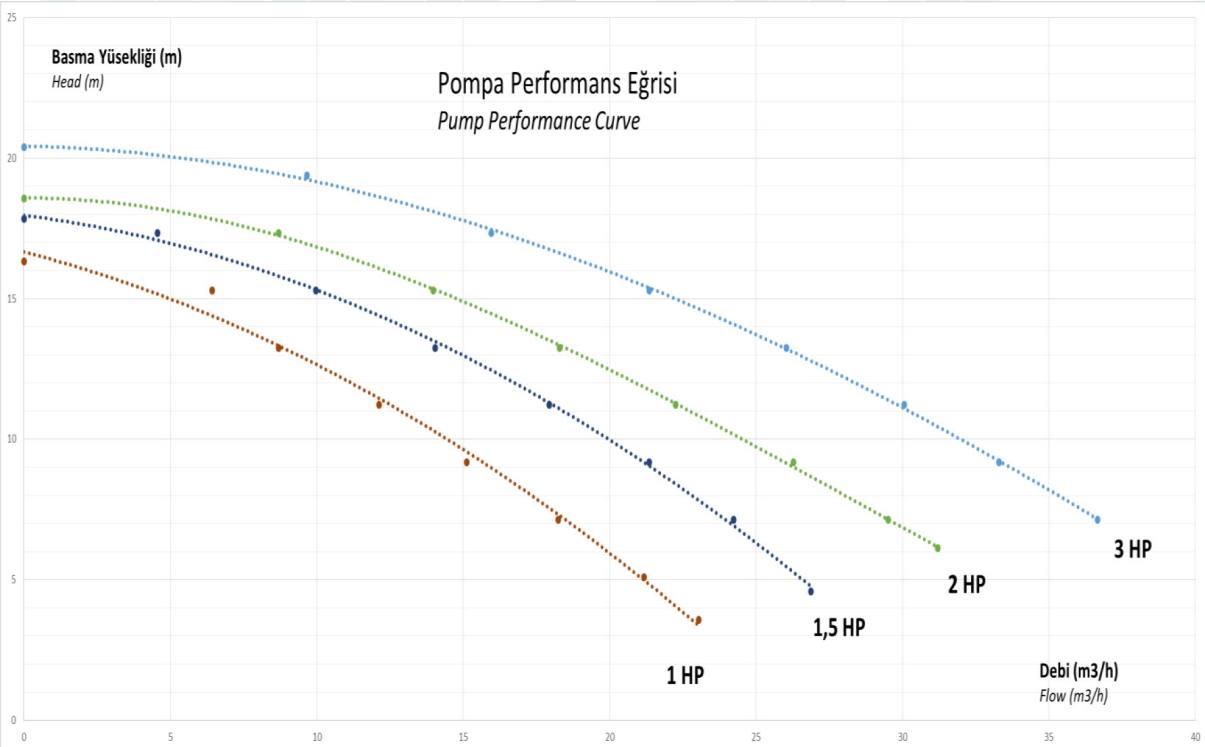

Model	Debi	mss							
		4	6	8	10	12	14	16	18
3 HP	m³/h	42	39	36	32	28	24	20	14
2 HP	m³/h	34	31	28	25	21	16	12	5
1.5 HP	m³/h	27,7	25	22,5	19	16	16	12	-
1 HP	m³/h	22	20	17	14	11	7	-	-

SANTEM

ETAG SERİSİ POMPALAR / Ön Filtreli



Ürün Kodu	Açıklama	Motor Gücü	Motor Tipi	Ağırlık	Paket Ölçüleri (mm)	Fiyat
SPOE0075M00	ETAG Pompa	0.75 HP / 0.55 kW	Monofaze	22 kg	585 x 265 x 325	€ 310
SPOE0100M00	ETAG Pompa	1 HP / 0.75 kW	Monofaze	22 kg	585 x 265 x 325	€ 315
SPOE0150M00	ETAG Pompa	1.5 HP / 1.1 kW	Monofaze	19 kg	585 x 265 x 325	€ 325
SPOE0200M00	ETAG Pompa	2 HP / 1.5 kW	Monofaze	16 kg	585 x 265 x 325	€ 685
SPOE0300M00	ETAG Pompa	3 HP / 2.2 kW	Monofaze	15 kg	585 x 265 x 325	€ 715

Ürün Kodu	Açıklama	Motor Gücü	Motor Tipi	Ağırlık	Paket Ölçüleri (mm)	Fiyat
SPOE0100T00	ETAG Pompa	1 HP / 0.75 kW	Trifaze	28 kg	585 x 265 x 325	€ 360
SPOE0150T00	ETAG Pompa	1.5 HP / 1.1 kW	Trifaze	25 kg	585 x 265 x 325	€ 390
SPOE0200T00	ETAG Pompa	2 HP / 1.5 kW	Trifaze	21 kg	585 x 265 x 325	€ 685
SPOE0300T00	ETAG Pompa	3 HP / 2.2 kW	Trifaze	20 kg	585 x 265 x 325	€ 715
SPOE0350T00	ETAG Pompa	3.5 HP	Trifaze	-- kg	585 x 265 x 325	LFS

SANTEM

ETAG SERİSİ POMPALAR / Ön Filtresiz



Ürün Kodu	Açıklama	Motor Gücü	Motor Tipi	Ağırlık	Paket Ölçüleri (mm)	Fiyat
SPOE0075M01	ETAG Pompa	0.75 HP / 0.55 kW	Monofaze	-- kg	585 x 265 x 325	LFS
SPOE0100M01	ETAG Pompa	1 HP / 0.75 kW	Monofaze	-- kg	585 x 265 x 325	LFS
SPOE0150M01	ETAG Pompa	1.5 HP / 1.1 kW	Monofaze	-- kg	585 x 265 x 325	LFS
SPOE0200M01	ETAG Pompa	2 HP / 1.5 kW	Monofaze	-- kg	585 x 265 x 325	LFS
SPOE0300M01	ETAG Pompa	3 HP / 2.2 kW	Monofaze	-- kg	585 x 265 x 325	LFS

Ürün Kodu	Açıklama	Motor Gücü	Motor Tipi	Ağırlık	Paket Ölçüleri (mm)	Fiyat
SPOE0100T01	ETAG Pompa	1 HP / 0.75 kW	Trifaze	-- kg	585 x 265 x 325	LFS
SPOE0150T01	ETAG Pompa	1.5 HP / 1.1 kW	Trifaze	-- kg	585 x 265 x 325	LFS
SPOE0200T01	ETAG Pompa	2 HP / 1.5 kW	Trifaze	-- kg	585 x 265 x 325	LFS
SPOE0300T01	ETAG Pompa	3 HP / 2.2 kW	Trifaze	-- kg	585 x 265 x 325	LFS
SPOE0350T01	ETAG Pompa	3.5 HP	Trifaze	-- kg	585 x 265 x 325	LFS

GENERAL WATER

ETAG SERİSİ POMPALAR / Ön Filtreli



Ürün Kodu	Açıklama	Motor Gücü	Motor Tipi	Ağırlık	Paket Ölçüleri (mm)	Fiyat
GPOE0075M00	ETAG Pompa	0.75 HP / 0.55 kW	Monofaze	22 kg	585 x 265 x 325	€ 270
GPOE0100M00	ETAG Pompa	1 HP / 0.75 kW	Monofaze	22 kg	585 x 265 x 325	€ 275
GPOE0150M00	ETAG Pompa	1.5 HP / 1.1 kW	Monofaze	19 kg	585 x 265 x 325	€ 280
GPOE0200M00	ETAG Pompa	2 HP / 1.5 kW	Monofaze	16 kg	585 x 265 x 325	€ 595
GPOE0300M00	ETAG Pompa	3 HP / 2.2 kW	Monofaze	15 kg	585 x 265 x 325	€ 620

Ürün Kodu	Açıklama	Motor Gücü	Motor Tipi	Ağırlık	Paket Ölçüleri (mm)	Fiyat
GPOE0100T00	ETAG Pompa	1 HP / 0.75 kW	Trifaze	28 kg	585 x 265 x 325	€ 310
GPOE0150T00	ETAG Pompa	1.5 HP / 1.1 kW	Trifaze	25 kg	585 x 265 x 325	€ 340
GPOE0200T00	ETAG Pompa	2 HP / 1.5 kW	Trifaze	21 kg	585 x 265 x 325	€ 595
GPOE0300T00	ETAG Pompa	3 HP / 2.2 kW	Trifaze	20 kg	585 x 265 x 325	€ 620
GPOE0350T00	ETAG Pompa	3.5 HP	Trifaze	-- kg	585 x 265 x 325	LFS

GENERAL WATER

ETAG SERİSİ POMPALAR / Ön Filtresiz



Ürün Kodu	Açıklama	Motor Gücü	Motor Tipi	Ağırlık	Paket Ölçüleri (mm)	Fiyat
GPOE0075M01	ETAG Pompa	0.75 HP / 0.55 kW	Monofaze	-- kg	585 x 265 x 325	LFS
GPOE0100M01	ETAG Pompa	1 HP / 0.75 kW	Monofaze	-- kg	585 x 265 x 325	LFS
GPOE0150M01	ETAG Pompa	1.5 HP / 1.1 kW	Monofaze	-- kg	585 x 265 x 325	LFS
GPOE0200M01	ETAG Pompa	2 HP / 1.5 kW	Monofaze	-- kg	585 x 265 x 325	LFS
GPOE0300M01	ETAG Pompa	3 HP / 2.2 kW	Monofaze	-- kg	585 x 265 x 325	LFS

Ürün Kodu	Açıklama	Motor Gücü	Motor Tipi	Ağırlık	Paket Ölçüleri (mm)	Fiyat
GPOE0100T01	ETAG Pompa	1 HP / 0.75 kW	Trifaze	-- kg	585 x 265 x 325	LFS
GPOE0150T01	ETAG Pompa	1.5 HP / 1.1 kW	Trifaze	-- kg	585 x 265 x 325	LFS
GPOE0200T01	ETAG Pompa	2 HP / 1.5 kW	Trifaze	-- kg	585 x 265 x 325	LFS
GPOE0300T01	ETAG Pompa	3 HP / 2.2 kW	Trifaze	-- kg	585 x 265 x 325	LFS
GPOE0350T01	ETAG Pompa	3.5 HP	Trifaze	-- kg	585 x 265 x 325	LFS

SANTEM

VISCO Serisi Pompalar

VISCO, SANTEM dizayn ve imalatı olan EDCO serisinin yenilenmiş halidir. Büyük ebatlarda tasarlanmış ön filtresi pratik temizlik imkanı sağlamaktadır. Tek kademeli, sessiz, plastik gövdeli ve yüksek verimli santrifüj tip pompalardır.

VISCO pompalar IP 55 koruma sınıfına sahip olup, S1 tip elektrik motorları ile donatılmıştır. Bu sayede pompalar 24 saat duraksamadan çalışmaya uygundur.



VISCO Pompaların emme ve basma çapları 2" (Ø63 mm)'dir. Gerekli bağlantı parçaları kutu içeriğine dahildir.

VISCO Pompaların motorlarının şaftları AISI 420 kalite paslanmaz çeliktir.

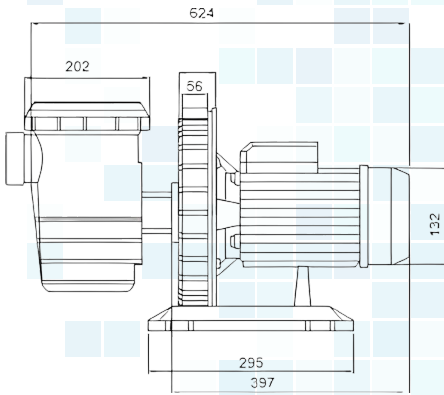
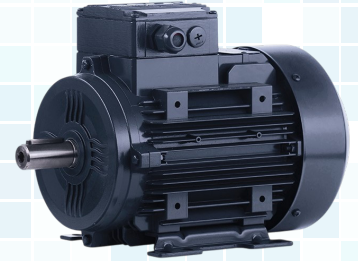

Motor Gücü	Voltaj	Frekans	RPM
0.75 HP / 0.55 kW	220 / 380 V	50 Hz	2850
1 HP / 0.75 kW	220 / 380 V	50 Hz	2850
1.5 HP / 1.1 kW	220 / 380 V	50 Hz	2850
2 HP / 1.5 kW	220 / 380 V	50 Hz	2850

Malzemeler

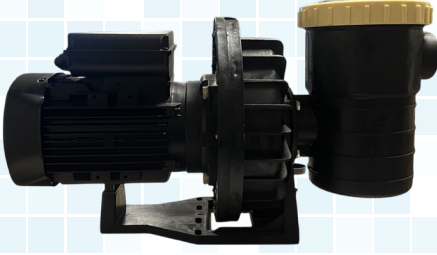

Pompa Gövdesi : Fiberglass takviyeli Termoplastik

Ön Filtre : Fiberglass takviyeli Termoplastik

Çark : Fiberglass takviyeli PA6

Sepet : Poliproilen

Mekanik Salmastra : Seramik / Karbon

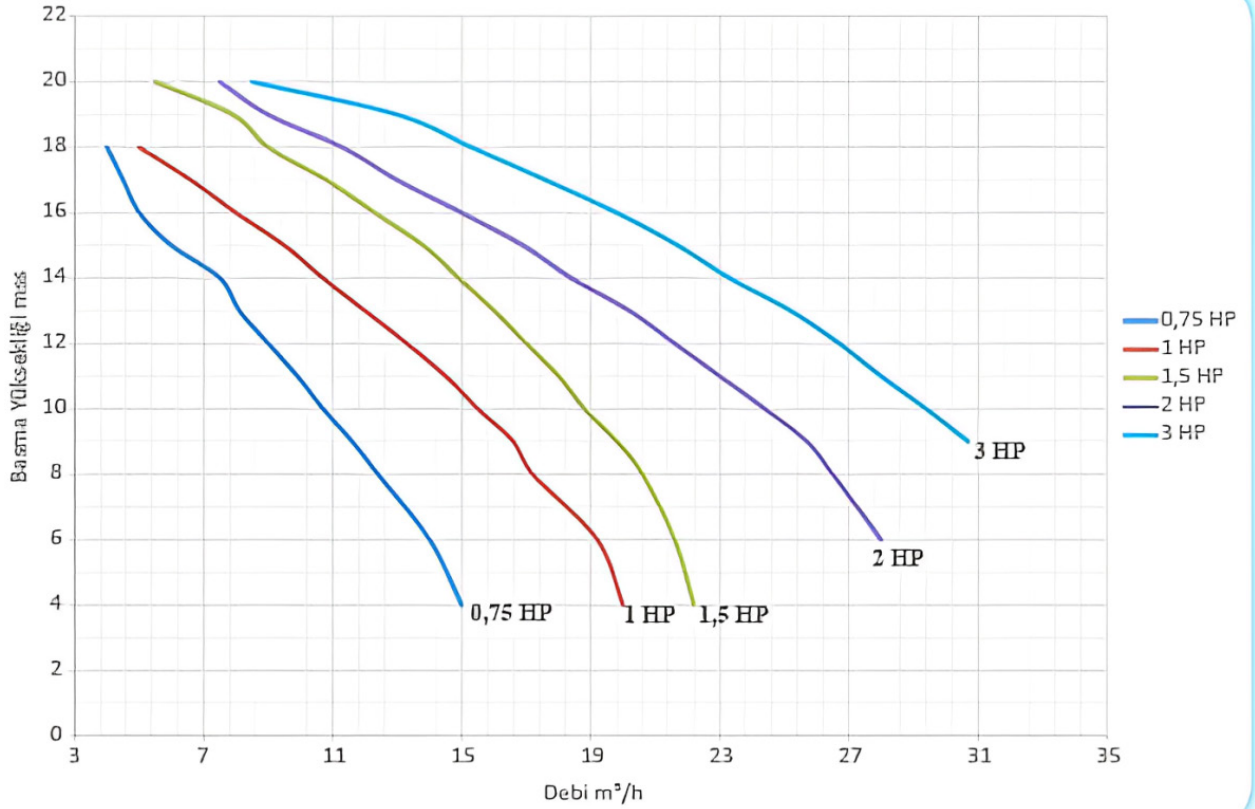

Model	Debi	mss															
		4	6	8	9	10	11	12	13	14	15	16	17	18	19	20	
3 HP	m³/h	-	-	-	30.7	29.4	28	26.7	25.2	23.3	21.7	19.8	17.6	15.3	13	8.5	
2 HP	m³/h	-	28	26.5	25.7	24.4	23	21.6	20.2	18.4	16.9	15	13	11.3	9	7.5	
1.5 HP	m³/h	22.2	21.6	20.6	19.8	18.8	18	17	16	14.9	14.8	12.3	10.8	9	7.9	5.5	
1 HP	m³/h	20	19.2	17.2	16.6	15.5	14.5	13.3	12	10.7	9.5	8	6.6	5	-	-	
0,75 HP	m³/h	15	14	12.4	11.6	10.7	9.9	9	8.1	7.5	6	5	4.5	4	-	-	

SANTEM

VISCO Serisi Pompalar / Ön Filtreli



Ürün Kodu	Açıklama	Motor Gücü	Motor Tipi	Ağırlık	Paket Ölçüleri (mm)	Fiyat
SPOV0075M00	VISCO Pompa	0.75 HP / 0.55 kW	Monofaze	13.55 kg	710 x 380 x 410	€ 700
SPOV0100M00	VISCO Pompa	1 HP / 0.75 kW	Monofaze	19.1 kg	710 x 380 x 410	€ 745
SPOV0150M00	VISCO Pompa	1.5 HP / 1.1 kW	Monofaze	21.85 kg	710 x 380 x 410	€ 830
SPOV0200M00	VISCO Pompa	2 HP / 1.5 kW	Monofaze	25.45 kg	710 x 380 x 410	€ 850
SPOV0300M00	VISCO Pompa	3 HP / 2.2 kW	Monofaze	25.45 kg	710 x 380 x 410	€ 900

Ürün Kodu	Açıklama	Motor Gücü	Motor Tipi	Ağırlık	Paket Ölçüleri (mm)	Fiyat
SPOV0100T00	VISCO Pompa	1 HP / 0.75 kW	Trifaze	19.1 kg	710 x 380 x 410	€ 745
SPOV0150T00	VISCO Pompa	1.5 HP / 1.1 kW	Trifaze	21.85 kg	710 x 380 x 410	€ 830
SPOV0200T00	VISCO Pompa	2 HP / 1.5 kW	Trifaze	25.45 kg	710 x 380 x 410	€ 850
SPOV0300T00	VISCO Pompa	3 HP / 2.2 kW	Trifaze	25.45 kg	710 x 380 x 410	€ 900

SANTEM

VISCO Serisi Pompalar / Ön Filtresiz



Ürün Kodu	Açıklama	Motor Gücü	Motor Tipi	Ağırlık	Paket Ölçüleri (mm)	Fiyat
SPOV0075M01	VISCO Pompa	0.75 HP / 0.55 kW	Monofaze	11.55 kg	710 x 380 x 410	€ 670
SPOV0100M01	VISCO Pompa	1 HP / 0.75 kW	Monofaze	17.10 kg	710 x 380 x 410	€ 715
SPOV0150M01	VISCO Pompa	1.5 HP / 1.1 kW	Monofaze	19.85 kg	710 x 380 x 410	€ 800
SPOV0200M01	VISCO Pompa	2 HP / 1.5 kW	Monofaze	23.45 kg	710 x 380 x 410	€ 820
SPOV0300M01	VISCO Pompa	3 HP / 2.2 kW	Monofaze	23.45 kg	710 x 380 x 410	€ 870

Ürün Kodu	Açıklama	Motor Gücü	Motor Tipi	Ağırlık	Paket Ölçüleri (mm)	Fiyat
SPOV0100T01	VISCO Pompa	1 HP / 0.75 kW	Trifaze	17.10 kg	710 x 380 x 410	€ 715
SPOV0150T01	VISCO Pompa	1.5 HP / 1.1 kW	Trifaze	19.85 kg	710 x 380 x 410	€ 800
SPOV0200T01	VISCO Pompa	2 HP / 1.5 kW	Trifaze	23.45 kg	710 x 380 x 410	€ 820
SPOV0300T01	VISCO Pompa	3 HP / 2.2 kW	Trifaze	23.45 kg	710 x 380 x 410	€ 870

GENERAL WATER

VISCO Serisi Pompalar / Ön Filtreli



Ürün Kodu	Açıklama	Motor Gücü	Motor Tipi	Ağırlık	Paket Ölçüleri (mm)	Fiyat
GPOV0075M00	VISCO Pompa	0.75 HP / 0.55 kW	Monofaze	13.55 kg	710 x 380 x 410	€ 610
GPOV0100M00	VISCO Pompa	1 HP / 0.75 kW	Monofaze	19.1 kg	710 x 380 x 410	€ 645
GPOV0150M00	VISCO Pompa	1.5 HP / 1.1 kW	Monofaze	21.85 kg	710 x 380 x 410	€ 720
GPOV0200M00	VISCO Pompa	2 HP / 1.5 kW	Monofaze	25.45 kg	710 x 380 x 410	€ 740
GPOV0300M00	VISCO Pompa	3 HP / 2.2 kW	Monofaze	25.45 kg	710 x 380 x 410	€ 780

Ürün Kodu	Açıklama	Motor Gücü	Motor Tipi	Ağırlık	Paket Ölçüleri (mm)	Fiyat
GPOV0100T00	VISCO Pompa	1 HP / 0.75 kW	Trifaze	19.1 kg	710 x 380 x 410	€ 645
GPOV0150T00	VISCO Pompa	1.5 HP / 1.1 kW	Trifaze	21.85 kg	710 x 380 x 410	€ 720
GPOV0200T00	VISCO Pompa	2 HP / 1.5 kW	Trifaze	25.45 kg	710 x 380 x 410	€ 740
GPOV0300T00	VISCO Pompa	3 HP / 2.2 kW	Trifaze	25.45 kg	710 x 380 x 410	€ 780

GENERAL WATER

VISCO Serisi Pompalar / Ön Filtresiz

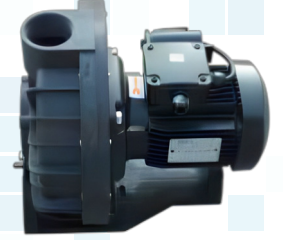

Ürün Kodu	Açıklama	Motor Gücü	Motor Tipi	Ağırlık	Paket Ölçüleri (mm)	Fiyat
GPOV0075M01	VISCO Pompa	0.75 HP / 0.55 kW	Monofaze	11.55 kg	710 x 380 x 410	€ 580
GPOV0100M01	VISCO Pompa	1 HP / 0.75 kW	Monofaze	17.10 kg	710 x 380 x 410	€ 615
GPOV0150M01	VISCO Pompa	1.5 HP / 1.1 kW	Monofaze	19.85 kg	710 x 380 x 410	€ 690
GPOV0200M01	VISCO Pompa	2 HP / 1.5 kW	Monofaze	23.45 kg	710 x 380 x 410	€ 710
GPOV0300M01	VISCO Pompa	3 HP / 2.2 kW	Monofaze	23.45 kg	710 x 380 x 410	€ 750

Ürün Kodu	Açıklama	Motor Gücü	Motor Tipi	Ağırlık	Paket Ölçüleri (mm)	Fiyat
GPOV0100T01	VISCO Pompa	1 HP / 0.75 kW	Trifaze	17.10 kg	710 x 380 x 410	€ 615
GPOV0150T01	VISCO Pompa	1.5 HP / 1.1 kW	Trifaze	19.85 kg	710 x 380 x 410	€ 690
GPOV0200T01	VISCO Pompa	2 HP / 1.5 kW	Trifaze	23.45 kg	710 x 380 x 410	€ 710
GPOV0300T01	VISCO Pompa	3 HP / 2.2 kW	Trifaze	23.45 kg	710 x 380 x 410	€ 750

SANTEM

DAB Serisi EUROSWM Pompalar / Ön Filtreli

DAB EUROSWM pompalar yüksek performanslı, monoblok gövdeli, yüksek ön filtre kapasiteli kendinden emişli pompalardır. Sorunsuz ve yüksek verimliliğiyle bilinirler.

Pompa titreşim önleyici kauçuk ayaklarla donatıldığından titreşim minimum seviyededir.



DAB EUROSWM pompalar, tuzlu suda çalışmaya uygundur.



Yüksek enerji tasarrufu



Kolay açılır kapak



60 dB Ses seviyesi

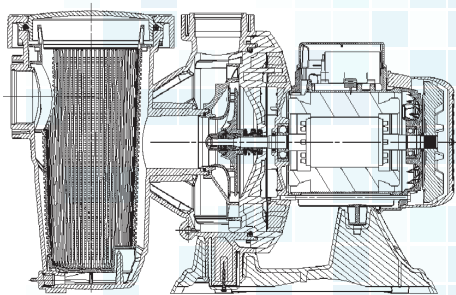
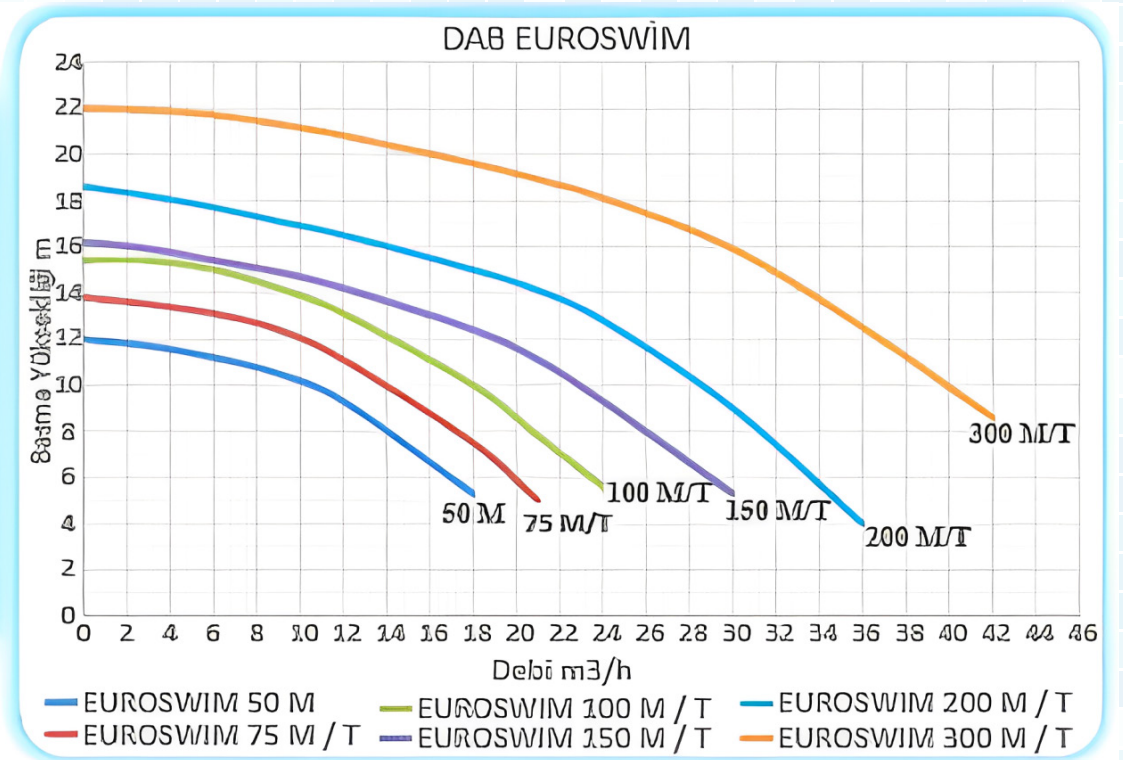

Malzemeler

Pompa Gövdesi : Takviyeli Teknopolimer

Ön Filtre : Takviyeli Teknopolimer

Çark ve Difüzör : Takviyeli Teknopolimer

Sepet : Polikarbonat

Mekanik Salmastra : Karbon / Alumina / NBR / AISI 316

Parametre	50M	75 M/T	100 M/T	150 M/T	200 M/T	300 M/T
A	542	559	559	581	655	648
B	300	300	300	311	311	311
C	245	245	245	290	290	290
D	257	257	257	267	267	267
DNA	G2"	G2"	G2"	G2"	G2"	G2"
DNM	G2"	G2"	G2"	G2"	G2"	G2"
E	265	265	265	274	274	274
F	220	220	220	220	220	220
G	150	150	150	150	150	150
H	317	317	317	353	353	387
H1	222	222	222	258	258	258
H2	314	314	314	350	350	350
I	11	11	11	11	11	11
L	6,5	6,5	6,5	6,5	6,5	6,5

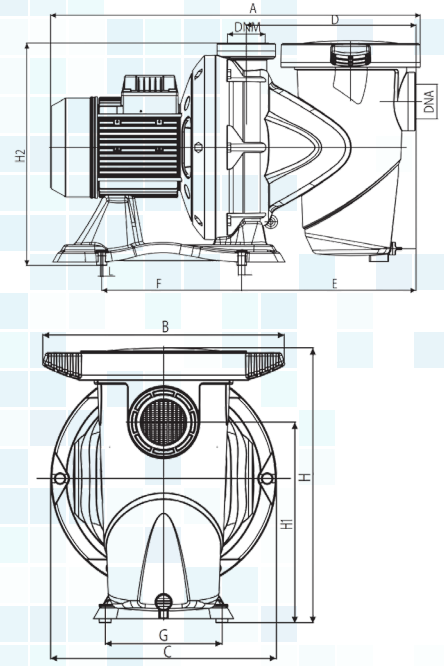

*DNA ve DNM haricindeki ölçüler milimetredir.

Model	HP	kW	V	H	8	9	10	11	12	13
DAB EUROSWM 50M	0,5	0,33	220	m ³ /h	14	12	10	6	0	0
DAB EUROSWM 75M / T	0,75	0,5	220 / 380	m ³ /h	17	15	13,3	11,7	9,3	6
DAB EUROSWM 100M / T	1	0,75	220 / 380	m ³ /h	21	19,4	18,3	15,6	14	11,7
DAB EUROSWM 150M / T	1,5	1,1	220 / 380	m ³ /h	26	24	22,3	20,6	18	15,4
DAB EUROSWM 200M / T	2	1,5	220 / 380	m ³ /h	31	29,6	28,5	26,9	25,2	23,2
DAB EUROSWM 300M / T	3	2,2	220 / 380	m ³ /h	42,4	41,1	39	38	36,5	34,1

Ürün Kodu	Model	Paket Ölçüleri (mm)	Ağırlık (kg)	Fiyat
SPOD0050M00	DAB 50M	360 x 600 x 400	16 kg	€ 635
SPOD0075M00	DAB 75M	360 x 600 x 400	16.5 kg	€ 650
SPOD0075T00	DAB 75T	360 x 600 x 400	16.5 kg	€ 710
SPOD0100M00	DAB 100M	360 x 600 x 400	17.0 kg	€ 685
SPOD0100T00	DAB 100T	360 x 600 x 430	17.0 kg	€ 745
SPOD0150M00	DAB 150M	350 x 720 x 430	22.0 kg	€ 765
SPOD0150T00	DAB 150T	350 x 720 x 430	22.0 kg	€ 825
SPOD0200M00	DAB 200M	350 x 720 x 430	24.0 kg	€ 855
SPOD0200T00	DAB 200T	350 x 720 x 430	24.0 kg	€ 920
SPOD0300M00	DAB 300M	350 x 720 x 430	24.5 kg	€ 935
SPOD0300T00	DAB 300T	350 x 720 x 430	24.5 kg	€ 1,010

SANTEM

DAB Serisi EUROPRO Pompalar / Ön Filtreli

DAB E-SWIM büyük kapasiteli ön filtreli, kendinden emişli ve yüksek performanslı santifrüz pompalardır. 2 veya 4 kutuplu motor tamamen sudan izole edilmiş olup hiç bir şekilde korozyondan etkilenmez. Son derece sessiz olan bu pompalar yüksek güvenilirlik sağlar. AISI 316 dan yapılmış mekanik salmastra ve mili sayesinde deniz suyu gibi ortamlarda çalışmaya uygundur.

Emme ve basma çıkışları 4" ve flanşlıdır.

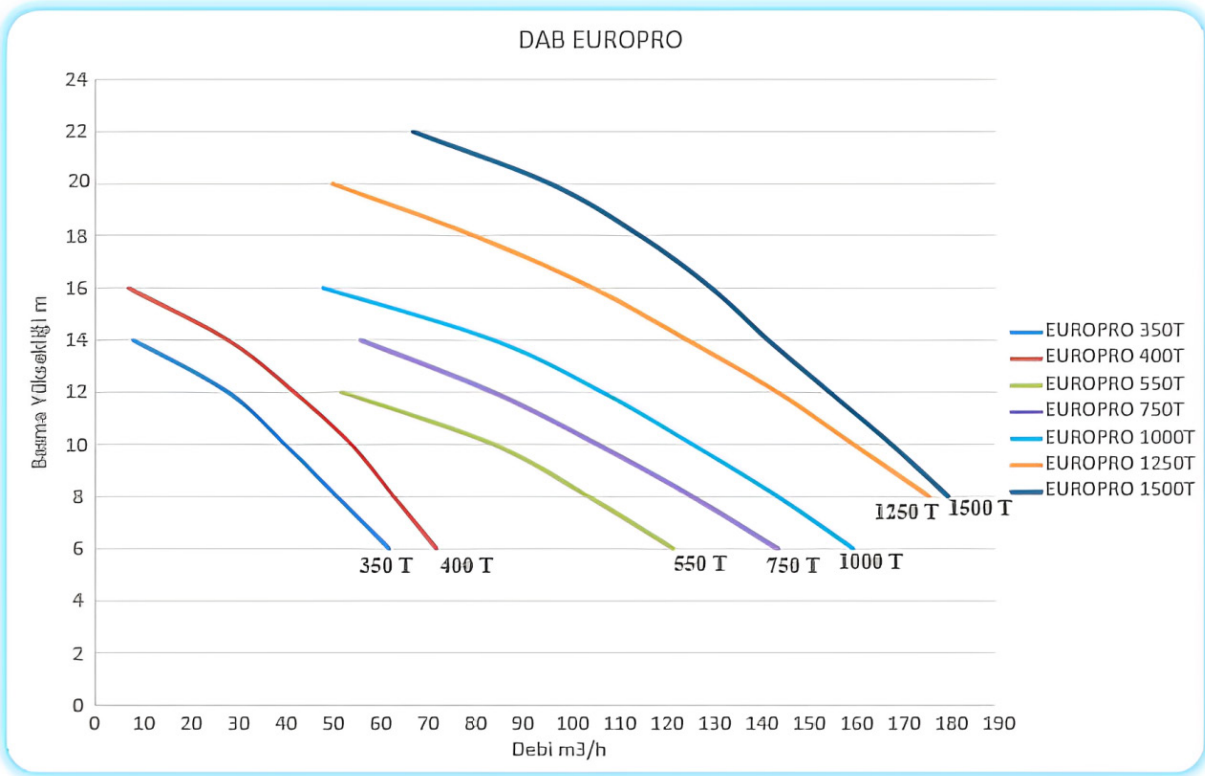
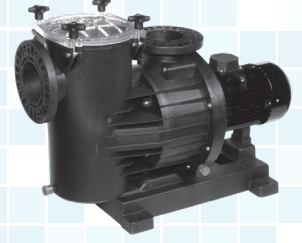

Model	HP	kW	V	H	6	8	10	12	14	16	18	20	22
DAB EUROPRO 350T	3	2,2	230 - 400	m³/h	62	51	40	28	8	0	0	0	0
DAB EUROPRO 400T	4	3	230 - 400	m³/h	72	63	54	42	28	7	0	0	0
DAB EUROPRO 550T	5	4	230 - 400	m³/h	122	104	84	52	0	0	0	0	0
DAB EUROPRO 750T	7,5	5,5	400 - 690	m³/h	144	126	106	84	56	0	0	0	0
DAB EUROPRO 1000T	10	7,5	400 - 690	m³/h	160	144	126	107	84	48	0	0	0
DAB EUROPRO 1250T	12,5	9,2	400 - 690	m³/h	0	176	160	144	125	105	80	50	0
DAB EUROPRO 1500T	15	11	400 - 690	m³/h	0	180	168	155	142	130	115	96	67

Parametre	350T	400T	550T	750T	1000T	1250T	1500T
A	428	428	428	428	428	428	428
B	405	405	405	405	405	405	405
C	574	574	574	574	574	574	574
D	310	310	335	380	380	380	380
E	267	267	267	267	267	267	267
G	500	500	500	500	500	500	500
G	335	335	335	335	335	335	335
H	300	300	300	300	300	300	300
I	450	450	450	450	450	450	450
J	600	600	600	600	600	600	600
K	370	370	370	370	370	370	370

*Tüm ölçüler milimetredir.

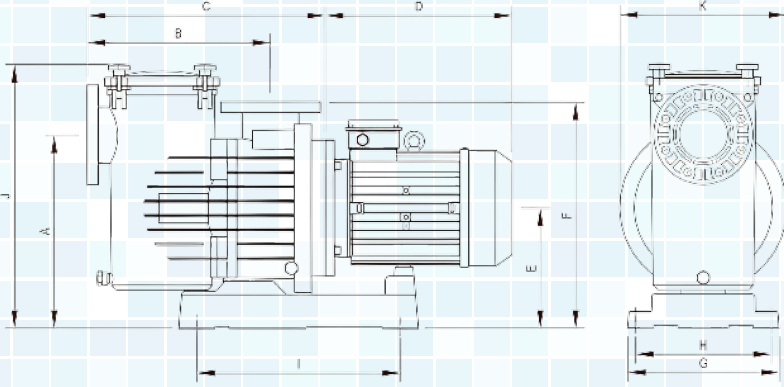

Ürün Kodu	Model	Fiyat
SPOD0350T00	DAB 350T	€ 2,415
SPOD0400T00	DAB 400T	€ 2,470
SPOD0550T00	DAB 550T	€ 2,765
SPOD0750T00	DAB 750T	€ 3,745
SPOD1000T00	DAB 1000T	€ 3,850
SPOD1250T00	DAB 1250T	€ 4,850
SPOD1500T00	DAB 1500T	€ 4,900
SPOD0550T02	DAB 550T*	€ 3,535
SPOD0750T02	DAB 750T*	€ 4,450
SPOD1000T02	DAB 1000T*	€ 4,530
SPOD1250T02	DAB 1250T*	LFS
SPOD1500T02	DAB 1500T*	LFS

* ile işaretli modeller bronz fanlıdır.

Model	Paket Ölçüleri (mm)	Ağırlık (kg)
DAB 350T	840 x 385 x 595	42.5 kg
DAB 400T	840 x 385 x 595	44.5 kg
DAB 550T	1170 x 385 x 715	53.5 kg
DAB 750T	1170 x 385 x 715	66.0 kg
DAB 1000T	1170 x 385 x 715	76.0 kg
DAB 1250T	1170 x 385 x 715	84.5 kg
DAB 1500T	1170 x 385 x 715	84.5 kg

SANTEM

DAB Serisi NOVA Dalgıç Pompalar

Yüksek kaliteli İtalyan DAB marka dalgıç pompa serisidir.
Çalışma hızları : 2850 Devir/dakika.

Hortum Bağlantı Ağızı :
300 M-A ve 300 M-AE modellerinde : 3/4"
600 M-A ve 600 M-AE modellerinde : 1.1/4"

Motor, motor mili ve diğer bütün metak aksamaları paslanmaz çelikten imal edilmiştir.

Devamlı çalışmaya uygun asenkron motor kullanılmıştır.
Şamandırası sayesinde otomatik olarak devreye girer.

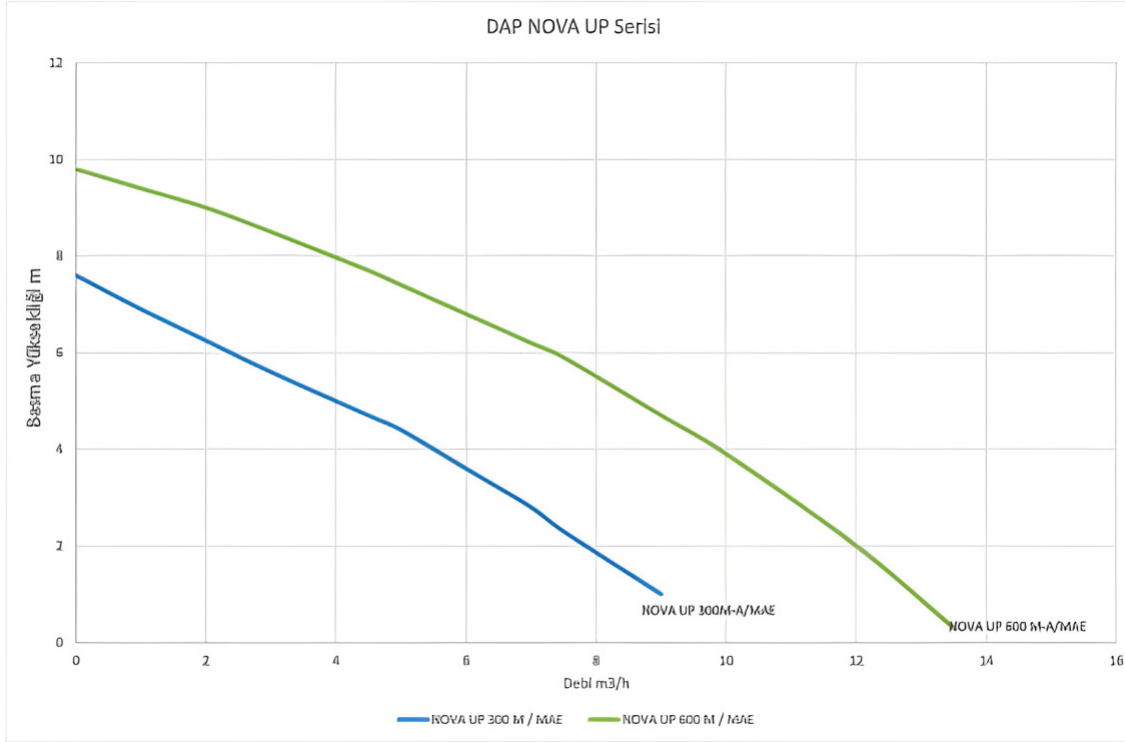

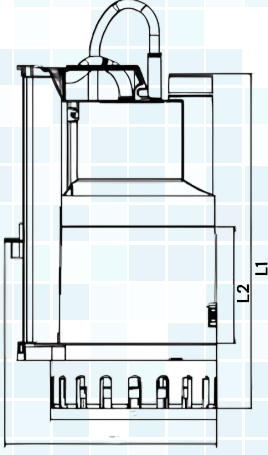

Ürün Kodu	Açıklama	Ağırlık
SPOL0300M00	Nova Up 300 M-A	43.80 kg
SPOL0600M00	Nova Up 600 M-A	78 kg
SPOL0300M02	Nova Up 300 M-AE	43.80 kg
SPOL0600M02	Nova Up 600 M-AE	78 kg

	300 M-A / 300 M-AE	600 M-A / 600 M-AE
L1	296.2 mm	324 mm
L2	75.9 mm	111.6 mm

Ürün Kodu	Açıklama	HP	kW	Voltaj	H	4.5 m	5 m	6 m
SPOL0300M00	Nova Up 300 M-A	0,28	0,21	220-240 V	m ³ /h	4,7	4,4	3,6
SPOL0600M00	Nova Up 600 M-A	0,69	0,52	220-240 V		7,7	7,4	6,8
SPOL0300M02	Nova Up 300 M-AE	0,28	0,21	220-240 V		4,7	4,4	3,6
SPOL0600M02	Nova Up 600 M-AE	0,69	0,52	220-240 V		7,7	7,4	6,8

Ürün Kodu	Açıklama	Fiyat
SPOL0300M00	Nova Up 300 M-A	LFS
SPOL0600M00	Nova Up 600 M-A	LFS
SPOL0300M02	Nova Up 300 M-AE	LFS
SPOL0600M02	Nova Up 600 M-AE	LFS

SANTEM

Pompa Sehpaları

Pompa sehpaları pompayı makine dairesinin zemininden yükseltmek için kullanılır.

SANTEM markalı plastik pompa sehpalarında titreşim önleyici kauçuk bantlar bulunur.

Plastik sehpalar polietilen malzemeden enjeksiyon yöntemiyle üretilmiştir.

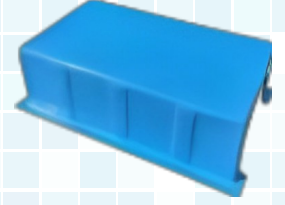

Ürün Kodu	Ürün Açıklaması	Fiyat
SPOS0001H30	Plastik Pompa Sehpası	€ 11
SPOS0001P20	Polyester Pompa Sehpası	€ 60



MAKİNE DAİRESİ EKİPMANLARI

Ürün Kodu	Açıklama	Fiyat
SHCR0750K03	Makine Dairesi Kapağı 75x75 cm - Kilit ve Amortisörlü	€ 520
SHCR1000K03	Makine Dairesi Kapağı 100x100 cm - Kilit ve Amortisörlü	€ 635
SHCR1400M00	Makine Dairesi Merdiveni - 145x63 cm	LFS

GENERAL WATER

Pompa Sehpaları

Pompa sehpaları pompayı makine dairesinin zemininden yükseltmek için kullanılır.

Plastik sehpalar polietilen malzemedен enjeksiyon yöntemiyle üretilmiştir.



Ürün Kodu	Ürün Açıklaması	Fiyat
GPOS0001H30	Plastik Pompa Sehpası	€ 8
GPOS0001P20	Polyester Pompa Sehpası	€ 55



MAKİNE DAİRESİ EKİPMANLARI

Ürün Kodu	Açıklama	Fiyat
GHCR0750K03	Makine Dairesi Kapağı 75x75 cm - Kilit ve Amortisörlü	€ 450
GHCR1000K03	Makine Dairesi Kapağı 100x100 cm - Kilit ve Amortisörlü	€ 550
GHCR1400M00	Makine Dairesi Merdiveni - 145x63 cm	LFS

SANTEM

Makine Daireleri

Makine daireleri filtrasyon ve dezenfeksiyon sistemleri dahil, küçük ölçekli havuzlar için gerekli tüm sistemleri içinde barındırabilen ünitelerdir. Kolay kurulum sağlar ve sahadaki betonarme işlerini kolaylaştırır.

Rakorlar boş kabinlerde dahil değildir, sadece delikleri açılacaktır.

Büyük makine daireleri : Ø950'lik filtrelere uygundur.

Küçük makine daireleri : Ø500'lik filtrelere uygundur.



Ölçü	A	B	C	D	E	F	G	H
Küçük	100 cm	100 cm	94 cm	112 cm	114 cm	Ø50	93 cm	93 cm
Büyük	150 cm	120 cm	123 cm	142 cm	168 cm	Ø63 / Ø50	135 cm	105 cm

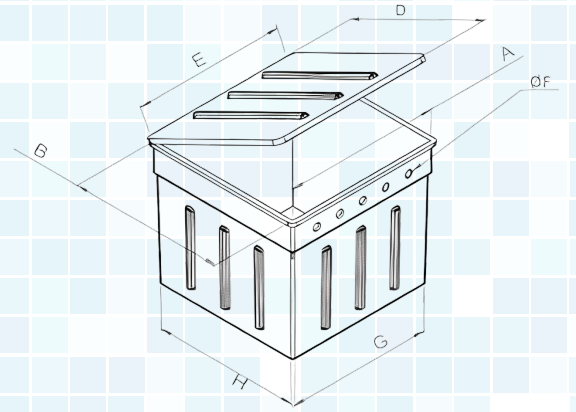

Ürün Kodu	Ürün Açıklaması	Ağırlık	Fiyat
SHCR0525P00	Polyester Makine Dairesi - Küçük	30 kg	€ 800
SHCR0950P00	Polyester Makine Dairesi - Büyük	105 kg	€ 1,200
SHCR0650H00	Plastik Makine Dairesi - Küçük	70 kg	€ 635

GENERAL WATER

Makine Daireleri

Makine daireleri filtrasyon ve dezenfeksiyon sistemleri dahil, küçük ölçekli havuzlar için gerekli tüm sistemleri içinde barındırabilen ünitelerdir. Kolay kurulum sağlar ve sahadaki betonarme işlerini kolaylaştırır.

Rakorlar boş kabinlerde dahil değildir, sadece delikleri açılacaktır.

Büyük makine daireleri : Ø950'lik filtrelerle uygundur.

Küçük makine daireleri : Ø500'lik filtrelerle uygundur.



Ölçü	A	B	C	D	E	F	G	H
Küçük	100 cm	100 cm	94 cm	112 cm	114 cm	Ø50	93 cm	93 cm
Büyük	150 cm	120 cm	123 cm	142 cm	168 cm	Ø63 / Ø50	135 cm	105 cm

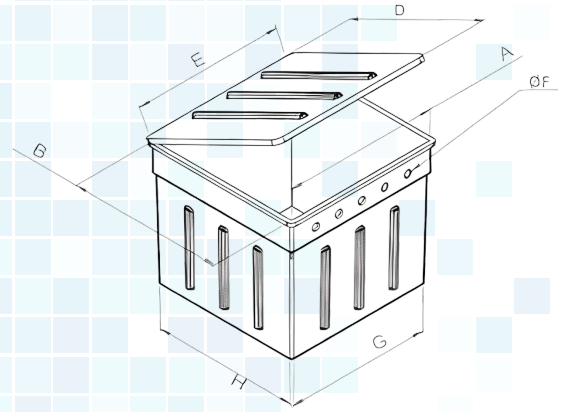

Ürün Kodu	Ürün Açıklaması	Ağırlık	Fiyat
GHCR0525P00	Polyester Makine Dairesi - Küçük	20 kg	€ 650
GHCR0950P00	Polyester Makine Dairesi - Büyük	55 kg	€ 990
GHCR0650H00	Plastik Makine Dairesi - Küçük	55 kg	€ 550

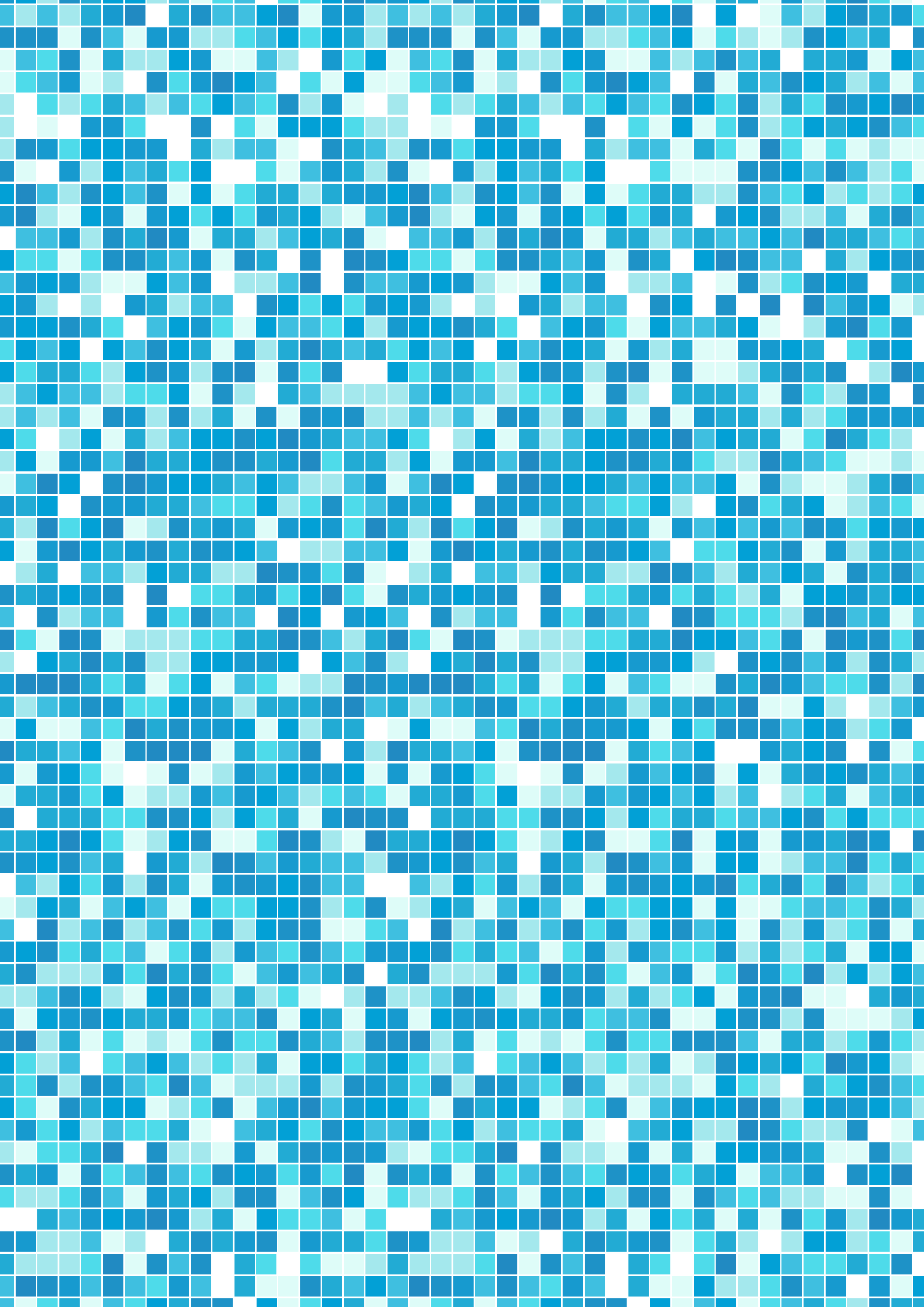



HAVUZ FİLTRELERİ

OCEAN Serisi Polyester Filtreler

SEA Serisi Polyester Filtreler

PASIFIC Serisi Plastik Filtreler

AEGEAN Serisi Plastik Filtreler

ECO OCEAN Serisi Polyester Filtreler

ECO SEA Serisi Polyester Filtreler

DIN LUX Serisi Polyester Filtreler

DIN STD Serisi Polyester Filtreler

Çok Yollu Vanalar

Filtre Kumları

-Kuvars Kum/Cam Kum Filtreler

SANTEM

OCEAN Serisi Polyester Filtreler

OCEAN Serisi, korozyona dayanıklı cam elyaf takviyeli polyesterden üretilen filtre ailesidir. Özel SANTEM difüzör ve SANTEM kollektörleri olan bu model yüksek filtrasyon kalitesi sunmaktadır.

Test basıncı : 3,5 bar,
Maksimum çalışma basıncı : 2,5 bar,
Filtrasyon hızı : 50 m³/h/m² 'dir.



Ürün Açıklaması	Bağlantı Ölçüleri	Maksimum Debi	Filtrasyon Alanı	Tavsiye Edilen Kum Mik.		Filtrenin Ağırlığı	Koli Ebat
				0,5 - 1	1-2 mm		
Ocean Ø350	1.1/2"	4,8 m ³ /h	0.096 m ²	25 kg	25 kg	14 kg	450 x 450 x 630
Ocean Ø500	1.1/2"	10 m ³ /h	0.196 m ²	75 kg	25 kg	16 kg	-
Ocean Ø650	1.1/2"	16 m ³ /h	0.332 m ²	125 kg	75 kg	23 kg	630 x 630 x 850
Ocean Ø800	2"	25 m ³ /h	0.503 m ²	225 kg	100 kg	33 kg	840 x 840 x 940
Ocean Ø950	2"	35 m ³ /h	0.709 m ²	300 kg	150 kg	40 kg	925 x 925 x 945
Ocean Ø1250	3"*	60 m ³ /h	1,230 m ²	950 kg	475 kg	150 kg	-
Ocean Ø1600	3"*	100 m ³ /h	2,010 m ²	1850 kg	925 kg	250 kg	-

* ile belirtilen ölçüler flanşlı, diğer ölçüler rakorlu bağlantıdır.



SANTEM Kollektör

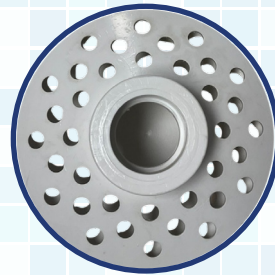

SANTEM Difüzör

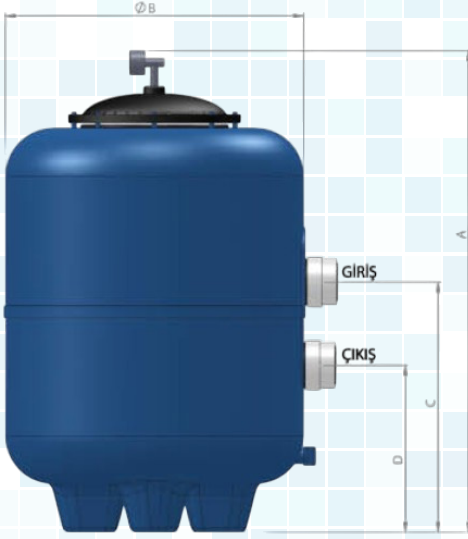

Parametre	A	B	C	D
Ø350	685 mm	350 mm	450 mm	330 mm
Ø500	795 mm	500 mm	425 mm	305 mm
Ø650	870 mm	650 mm	440 mm	310 mm
Ø800	1040 mm	800 mm	575 mm	375 mm
Ø950	1040 mm	950 mm	570 mm	370 mm
Ø1250	1650 mm	1250 mm	1065 mm	380 mm
Ø1600	1920 mm	1600 mm	920 mm	460 mm

Ürün Kodu	Ürün Açıklaması	Liste Fiyatı
SFIP0350O00	Ocean Ø350	€ 370
SFIP0500O00	Ocean Ø500	€ 395
SFIP0650O00	Ocean Ø650	€ 445
SFIP0800O00	Ocean Ø800	€ 615
SFIP0950O00	Ocean Ø950	€ 675

*Bu modellerde Çok Yollu Vana, Manometre, Purjör fiyatlara dahildir.



Ürün Kodu	Ürün Açıklaması	Liste Fiyatı
SFIP0350O01	Ocean Ø350	LFS
SFIP0500O01	Ocean Ø500	LFS
SFIP0650O01	Ocean Ø650	LFS
SFIP0800O01	Ocean Ø800	LFS
SFIP0950O01	Ocean Ø950	LFS
SFIP1250O01	Ocean Ø1250	€ 1,725
SFIP1600O01	Ocean Ø1600	€ 2,990

*Bu modellerde Çok Yollu Vana, Manometre, Purjör fiyatlara dahil değildir.



GENERAL WATER

SEA Serisi Polyester Filtreler

SEA Serisi, korozyona dayanıklı cam elyaf takviyeli polyesterden üretilen filtre ailesidir. Yüksek filtrasyon kalitesi sağlayan bu seri, aynı zamanda ekonomik tarafta kalıyor.

Test basıncı : 3,5 bar,

Maksimum çalışma basıncı : 2,5 bar,

Filtrasyon hızı : 50 m³/h/m² 'dir.



Ürün Açıklaması	Bağlantı Ölçüleri	Maksimum Debi	Filtrasyon Alanı	Tavsiye Edilen Kum Mik.		Filtrenin Ağırlığı	Koli Ebat
				0,5 - 1 mm	1-2 mm		
SEA Ø500	1.1/2"	10 m ³ /h	0,196 m ²	50 kg	25 kg	15 kg	500 x 500 x 650
SEA Ø620	1.1/2"	15 m ³ /h	0,303 m ²	100 kg	50 kg	24 kg	650 x 650 x 800
SEA Ø760	2"	22 m ³ /h	0,454 m ²	200 kg	100 kg	35 kg	775 x 775 x 900
SEA Ø920	2"	33 m ³ /h	0,665 m ²	300 kg	150 kg	44 kg	920 x 920 x 1000

Tüm vana bağlantıları rakorludur.



GW Kollektör



Parametre	A	B	C	D
Ø500	700 mm	500 mm	340 mm	220 mm
Ø620	790 mm	620 mm	380 mm	250 mm
Ø760	925 mm	760 mm	430 mm	260 mm
Ø920	1035 mm	920 mm	515 mm	315 mm

Ürün Kodu	Ürün Açıklaması	Liste Fiyatı
GFIP0500O00	SEA Ø500	€ 340
GFIP0650O00	SEA Ø620	€ 385
GFIP0800O00	SEA Ø760	€ 485
GFIP0950O00	SEA Ø920	€ 585

**Bu modellerde Çok Yollu Vana, Manometre, Purjör fiyatlara dahildir.*



Ürün Kodu	Ürün Açıklaması	Liste Fiyatı
GFIP0500O01	SEA Ø500	LFS
GFIP0650O01	SEA Ø620	LFS
GFIP0800O01	SEA Ø760	LFS
GFIP0950O01	SEA Ø920	LFS

**Bu modellerde Çok Yollu Vana, Manometre, Purjör fiyatlara dahil değildir.*



SANTEM

PACIFIC Serisi Plastik Filtreler

PACIFIC Serisi, rotasyon tekniđi ile üretilen filtre ailesidir. Yüksek kaliteli Polietilen hammadde ile üretilirler. Özel SANTEM difüzör ve SANTEM kollektörleri olan bu model yüksek filtrasyon kalitesi sunmaktadır.

Test basıncı : 3,5 bar,

Maksimum çalışma basıncı : 2,5 bar,

Filtrasyon hızı : 50 m³/h/m² 'dir.

Isıtmalı havuzlar için uygun olmayabilir.



Ürün Açıklaması	Bağlantı Ölçüleri	Maksimum Debi	Filtrasyon Alanı	Tavsiye Edilen Kum Mik.		Filtrenin Ağırlığı	Koli Ebat
				0,5 - 1	1-2 mm		
PACIFIC Ø525	1.1/2"	10 m ³ /h	0.216 m ²	75 kg	25 kg	11 kg	-
PACIFIC Ø625	1.1/2"	16 m ³ /h	0.301 m ²	100 kg	50 kg	14 kg	-
PACIFIC Ø765	2"	25 m ³ /h	0.453 m ²	200 kg	100 kg	18,5 kg	-

Tüm bağlantılar rakordur.



SANTEM Kollektör

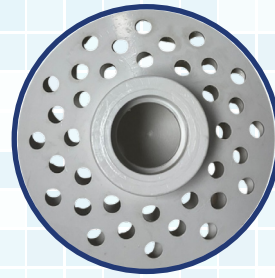

SANTEM Difüzör

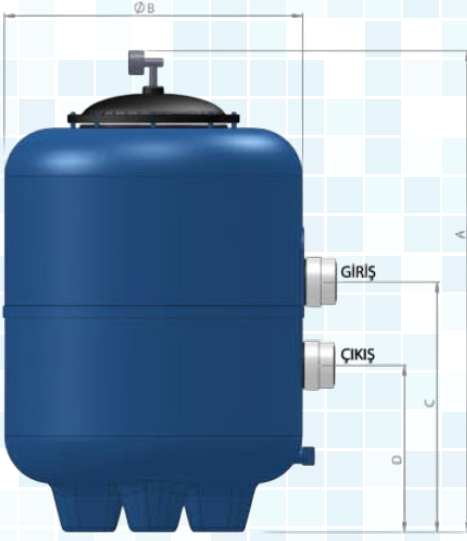

Parametre	A	B	C	D
Ø525	700 mm	525 mm	380 mm	250 mm
Ø625	730 mm	625 mm	405 mm	270 mm
Ø765	850 mm	765 mm	490 mm	330 mm

Ürün Kodu	Ürün Açıklaması	Liste Fiyatı
SFIH0500P00	PACIFIC Ø525	€ 315
SFIH0625P00	PACIFIC Ø625	€ 335
SFIH0765P00	PACIFIC Ø765	€ 455

* Bu modellerde Çok Yollu Vana, Manometre, Purjör fiyatlara dahildir.



Ürün Kodu	Ürün Açıklaması	Liste Fiyatı
SFIH0500P01	PACIFIC Ø525	LFS
SFIH0625P01	PACIFIC Ø625	LFS
SFIH0765P01	PACIFIC Ø765	LFS

* Bu modellerde Çok Yollu Vana, Manometre, Purjör fiyatlara dahil değildir.



GENERAL WATER

AEGEAN Serisi Plastik Filtreler

AEGEAN Serisi, rotasyon tekniği ile üretilen filtre ailesidir. Yüksek kaliteli Polietilen hammadde ile üretilirler. Yüksek filtrasyon kalitesi sağlayan bu filtreler ekonomik çözümdürler.

Test basıncı : 3,5 bar,

Maksimum çalışma basıncı : 2,5 bar,

Filtrasyon hızı : 50 m³/h/m² 'dir.



Isıtmalı havuzlar için uygun olmayabilir.

Ürün Açıklaması	Bağlantı Ölçüleri	Maksimum Debi	Filtrasyon Alanı	Tavsiye Edilen Kum Mik.		Filtrenin Ağırlığı	Koli Ebat
				0,5 - 1	1-2 mm		
AEGEAN Ø525	1.1/2"	10 m ³ /h	0.216 m ²	75 kg	25 kg	10 kg	-
AEGEAN Ø625	1.1/2"	16 m ³ /h	0.301 m ²	100 kg	50 kg	13 kg	-
AEGEAN Ø765	2"	25 m ³ /h	0.453 m ²	200 kg	100 kg	17 kg	-

Tüm bağlantılar rakorludur.



GW Kollektör



Parametre	A	B	C	D
Ø525	700 mm	525 mm	380 mm	250 mm
Ø625	730 mm	625 mm	405 mm	270 mm
Ø765	850 mm	765 mm	490 mm	330 mm

Ürün Kodu	Ürün Açıklaması	Liste Fiyatı
GFIH0500P00	AEGEAN Ø525	€ 275
GFIH0625P00	AEGEAN Ø625	€ 290
GFIH0765P00	AEGEAN Ø765	€ 395

**Bu modellerde Çok Yollu Vana, Manometre, Purjör fiyatlara dahildir.*



Ürün Kodu	Ürün Açıklaması	Liste Fiyatı
GFIH0500P01	AEGEAN Ø525	LFS
GFIH0625P01	AEGEAN Ø625	LFS
GFIH0765P01	AEGEAN Ø765	LFS

**Bu modellerde Çok Yollu Vana, Manometre, Purjör fiyatlara dahil değildir.*



SANTEM

ECO OCEAN Serisi Polyester Filtreler

ECO OCEAN Serisi, korozyona dayanıklı cam elyaf takviyeli polyesterden üretilen filtre ailesidir. Özel SANTEM kollektör sistemi ile donatılan bu model yüksek filtrasyon kalitesi sunmaktadır.

Test basıncı : 3,5 bar,

Maksimum çalışma basıncı : 2,5 bar,

Filtrasyon hızı : 50 m³/h/m² 'dir.



Ürün Açıklaması	Bağlantı Ölçüleri	Maksimum Debi	Filtrasyon Alanı	Tavsiye Edilen Kum Mik.		Filtrenin Ağırlığı	Koli Ebat
				0,5 - 1	1-2 mm		
ECO OCEAN Ø1050	2.1/2"	43 m ³ /h	0.860 m ²	700 kg	350 kg	77 kg	-
ECO OCEAN Ø1250	2.1/2"	56 m ³ /h	1.226 m ²	950 kg	475 kg	130 kg	-
ECO OCEAN Ø1600	4"*	100 m ³ /h	2.010 m ²	1875 kg	950 kg	230 kg	-
ECO OCEAN Ø2000	5"*	157 m ³ /h	3.014 m ²	2875 kg	1450 kg	280 kg	-

* İle belirtilen ölçüler flanşlı, diğer ölçüler rakorlu bağlantıdır.

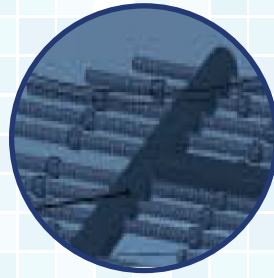

SANTEM Kollektör

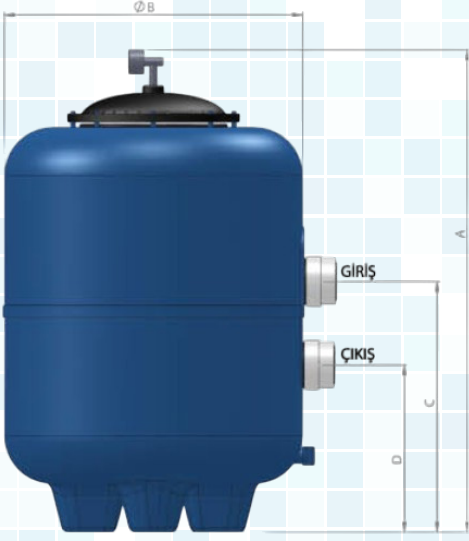

Parametre	A	B	C	D
Ø1050	1400 mm	1050 mm	925 mm	450 mm
Ø1250	1430 mm	1250 mm	860 mm	520 mm
Ø1600	1850 mm	1600 mm	705 mm	535 mm
Ø2000	2030 mm	2000 mm	850 mm	535 mm

Ürün Kodu	Ürün Açıklaması	Liste Fiyatı
SFIP1050E01	ECO OCEAN Ø1050	€ 1,035
SFIP1250E01	ECO OCEAN Ø1250	€ 1,350
SFIP1600E01	ECO OCEAN Ø1600	€ 2,330
SFIP2000E01	ECO OCEAN Ø2000	€ 3,765

**Bu modellerde Çok Yollu Vana, Manometre, Purjör fiyatlara dahil değildir.*



GENERAL WATER

ECO SEA Serisi Polyester Filtreler

ECO SEA Serisi, korozyona dayanıklı cam elyaf takviyeli polyesterden üretilen filtre ailesidir. Özel GW kollektör sistemi ile donatılan bu model yüksek filtrasyon kalitesi sunmaktadır.

Test basıncı : 3,5 bar,

Maksimum çalışma basıncı : 2,5 bar,

Filtrasyon hızı : 50 m³/h/m² 'dir.



Ürün Açıklaması	Bağlantı Ölçüleri	Maksimum Debi	Filtrasyon Alanı	Tavsiye Edilen Kum Mik.		Filtrenin Ağırlığı	Koli Ebat
				0,5 - 1	1-2 mm		
ECO SEA Ø1050	2.1/2"	43 m ³ /h	0.860 m ²	700 kg	350 kg	-- kg	-
ECO SEA Ø1250	2.1/2"	56 m ³ /h	1.226 m ²	925 kg	475 kg	-- kg	-
ECO SEA Ø1600	4"*	100 m ³ /h	2.010 m ²	1875 kg	925 kg	-- kg	-
ECO SEA Ø2000	5"*	157 m ³ /h	3.014 m ²	2875 kg	1450 kg	-- kg	-

* İle belirtilen ölçüler flanşlı, diğer ölçüler rakorlu bağlantıdır.

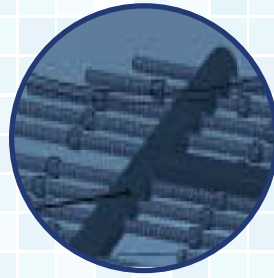

GW Kollektör

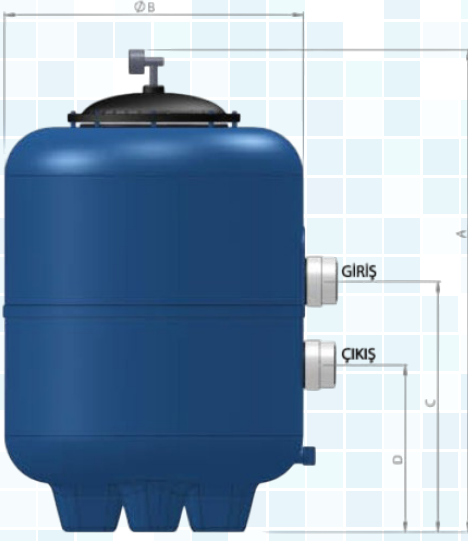

Parametre	A	B	C	D
Ø1050	1400 mm	1050 mm	925 mm	450 mm
Ø1250	1430 mm	1250 mm	860 mm	520 mm
Ø1600	1850 mm	1600 mm	705 mm	535 mm
Ø2000	2030 mm	2000 mm	850 mm	535 mm



Ürün Kodu	Ürün Açıklaması	Liste Fiyatı
GFIP1050E01	ECO SEA Ø1050	€ 900
GFIP1250E01	ECO SEA Ø1250	€ 1,175
GFIP1600E01	ECO SEA Ø1600	€ 2,025
GFIP2000E01	ECO SEA Ø2000	€ 3,275

**Bu modellerde Çok Yollu Vana, Manometre, Purjör fiyatlara dahil değildir.*

SANTEM

DIN LUX Serisi Polyester Filtreler

DIN LUX Serisi, korozyona dayanıklı cam elyaf takviyeli polyesterden üretilen filtre ailesidir. Özel SANTEM kollektör sistemi ile donatılan bu model yüksek filtrasyon kalitesi sunmaktadır.

Test basıncı : 3,5 bar,

Maksimum çalışma basıncı : 2,5 bar,

Filtrasyon hızı : 30 m³/h/m² 'dir.

Gözetleme camı fiyatlara dahildir.



Ürün Açıklaması	Bağlantı Ölçüleri	Debi		Filtrasyon Alanı	Tavsiye Edilen Kum Miktarı			Filtrenin Ağırlığı
		20 m ³ /h	30 m ³ /h		0,5 - 1 mm	1-2 mm	3-5 mm	
DIN LUX Ø500	1.1/2"	3.9 m ³ /h	5.9 m ³ /h	0.196 m ²	250 kg	100 kg	40 kg	45 kg
DIN LUX Ø650	1.1/2"	6.6 m ³ /h	9.9 m ³ /h	0.332 m ²	425 kg	175 kg	75 kg	55 kg
DIN LUX Ø800	2"	10 m ³ /h	15.1 m ³ /h	0.502 m ²	650 kg	250 kg	100 kg	65 kg
DIN LUX Ø950	2"	14.2 m ³ /h	21.3 m ³ /h	0.708 m ²	900 kg	375 kg	150 kg	84 kg
DIN LUX Ø1050	2.1/2"	17.3 m ³ /h	26 m ³ /h	0.865 m ²	1325 kg	550 kg	200 kg	230 kg
DIN LUX Ø1200	3"	22.6 m ³ /h	33.9 m ³ /h	1.13 m ²	1725 kg	700 kg	275 kg	265 kg
DIN LUX Ø1400	3"	30.8 m ³ /h	46.2 m ³ /h	1.539 m ²	2350 kg	950 kg	350 kg	364 kg
DIN LUX Ø1600	4"	40.2 m ³ /h	60.3 m ³ /h	2.01 m ²	3050 kg	1250 kg	475 kg	442 kg
DIN LUX Ø1800	4"	50.9 m ³ /h	76.3 m ³ /h	2.543 m ²	3875 kg	1575 kg	575 kg	530 kg
DIN LUX Ø2000	4"	62.8 m ³ /h	94.2 m ³ /h	3.14 m ²	4750 kg	1950 kg	725 kg	644 kg

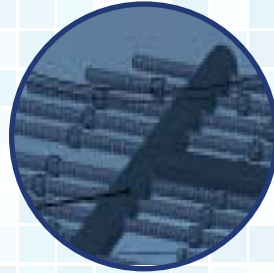

SANTEM Kollektör

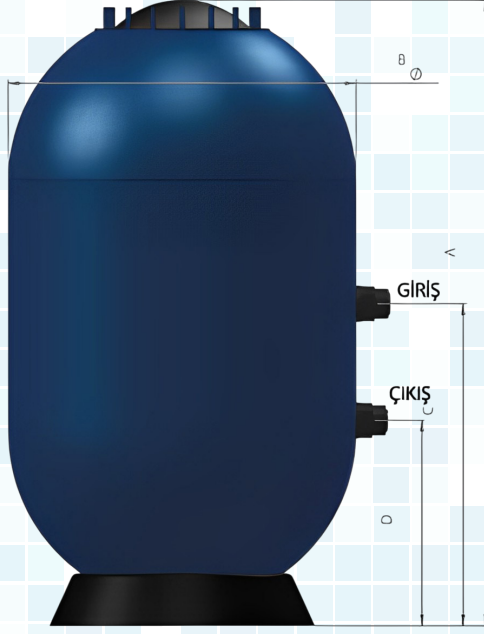

Parametre	A	B	C
DIN Ø500	1520 mm	500 mm	120 mm
DIN Ø650	1660 mm	650 mm	120 mm
DIN Ø800	1700 mm	800 mm	210 mm
DIN Ø950	1630 mm	950 mm	210 mm
DIN Ø1050	1850 mm	1050 mm	280 mm
DIN Ø1200	1850 mm	1250 mm	400 mm
DIN Ø1400	2000 mm	1400 mm	420 mm
DIN Ø1600	2100 mm	1600 mm	400 mm
DIN Ø1800	2100 mm	1800 mm	400 mm
DIN Ø2000	2100 mm	2000 mm	400 mm

Ürün Kodu	Ürün Açıklaması	Liste Fiyatı	Paket Ölçüleri (mm)
SFIP0500D11	DIN Ø500 (Kollektörlü)	LFS	-
SFIP0650D11	DIN Ø650 (Kollektörlü)	LFS	-
SFIP0800D11	DIN Ø800 (Kollektörlü)	LFS	-
SFIP0950D11	DIN Ø950 (Kollektörlü)	LFS	-
SFIP1050D11	DIN Ø1050 (Kollektörlü)	€ 1,700	-
SFIP1200D11	DIN Ø1200 (Kollektörlü)	€ 2,330	-
SFIP1400D11	DIN Ø1400 (Kollektörlü)	€ 4,250	-
SFIP1600D11	DIN Ø1600 (Kollektörlü)	€ 6,270	-
SFIP1800D11	DIN Ø1800 (Kollektörlü)	€ 7,935	-
SFIP2000D11	DIN Ø2000 (Kollektörlü)	€ 9,200	-
SFIP0500D10	DIN Ø500 (Kollektörlü) *	€ 805	-
SFIP0650D10	DIN Ø650 (Kollektörlü) *	€ 865	-
SFIP0800D10	DIN Ø800 (Kollektörlü) *	€ 1,035	-
SFIP0950D10	DIN Ø950 (Kollektörlü) *	€ 1,295	-

* Bu modellerde Çok Yollu Vana, Manometre, Purjör fiyatlara dahildir.



Mantarlı modellerimiz için lütfen satış temsilcisine başvurun.

GENERAL WATER

DIN STD Serisi Polyester Filtreler

DIN STD Serisi, korozyona dayanıklı cam elyaf takviyeli polyesterden üretilen filtre ailesidir. Özel SANTEM kollektör sistemi ile donatılan bu model yüksek filtrasyon kalitesi sunmaktadır. DIN STD serisi DIN LUX'e göre daha rekabetçidir.

Test basıncı : 3,5 bar,

Maksimum çalışma basıncı : 2,5 bar,

Filtrasyon hızı : 30 m³/h/m² 'dir.

Gözetleme camı fiyatlara dahildir.



Ürün Açıklaması	Bağlantı Ölçüleri	Debi		Filtrasyon Alanı	Tavsiye Edilen Kum Miktarı			Filtrenin Ağırlığı
		20 m ³ /h	30 m ³ /h		0,5 - 1 mm	1-2 mm	3-5 mm	
DIN STD Ø500	1.1/2"	3.9 m ³ /h	5.9 m ³ /h	0.196 m ²	250 kg	100 kg	40 kg	-- kg
DIN STD Ø650	1.1/2"	6.6 m ³ /h	9.9 m ³ /h	0.332 m ²	425 kg	175 kg	75 kg	-- kg
DIN STD Ø800	2"	10 m ³ /h	15.1 m ³ /h	0.502 m ²	650 kg	250 kg	100 kg	-- kg
DIN STD Ø950	2"	14.2 m ³ /h	21.3 m ³ /h	0.708 m ²	900 kg	375 kg	150 kg	-- kg
DIN STD Ø1050	2.1/2"	17.3 m ³ /h	26 m ³ /h	0.865 m ²	1325 kg	550 kg	200 kg	-- kg
DIN STD Ø1200	3"	22.6 m ³ /h	33.9 m ³ /h	1.13 m ²	1725 kg	700 kg	275 kg	-- kg
DIN STD Ø1400	3"	30.8 m ³ /h	46.2 m ³ /h	1.539 m ²	2350 kg	950 kg	350 kg	-- kg
DIN STD Ø1600	4"	40.2 m ³ /h	60.3 m ³ /h	2.01 m ²	3050 kg	1250 kg	475 kg	-- kg
DIN STD Ø1800	4"	50.9 m ³ /h	76.3 m ³ /h	2.543 m ²	3875 kg	1575 kg	575 kg	-- kg
DIN STD Ø2000	4"	62.8 m ³ /h	94.2 m ³ /h	3.14 m ²	4750 kg	1950 kg	725 kg	-- kg



SANTEM Kollektör

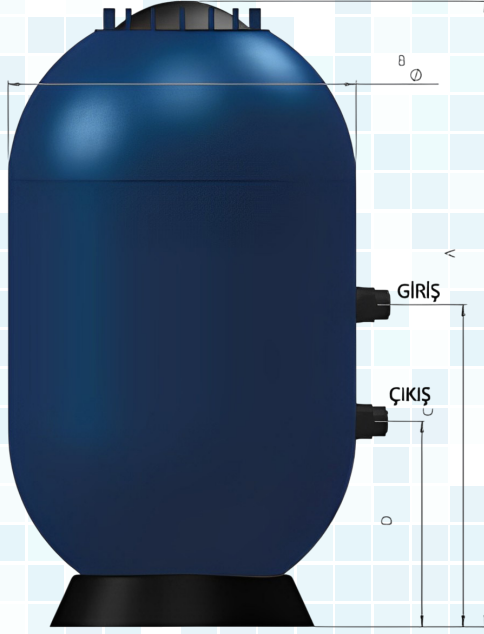

Parametre	A	B	C
DIN Ø500	1520 mm	500 mm	120 mm
DIN Ø650	1660 mm	650 mm	120 mm
DIN Ø800	1700 mm	800 mm	210 mm
DIN Ø950	1630 mm	950 mm	210 mm
DIN Ø1050	1850 mm	1050 mm	280 mm
DIN Ø1200	1850 mm	1250 mm	400 mm
DIN Ø1400	2000 mm	1400 mm	420 mm
DIN Ø1600	2100 mm	1600 mm	400 mm
DIN Ø1800	2100 mm	1800 mm	400 mm
DIN Ø2000	2100 mm	2000 mm	400 mm

Ürün Kodu	Ürün Açıklaması	Liste Fiyatı	Paket Ölçüleri (mm)
GFIP0500D11	DIN Ø500 (Kollektörlü)	LFS	-
GFIP0650D11	DIN Ø650 (Kollektörlü)	LFS	-
GFIP0800D11	DIN Ø800 (Kollektörlü)	LFS	-
GFIP0950D11	DIN Ø950 (Kollektörlü)	LFS	-
GFIP1050D11	DIN Ø1050 (Kollektörlü)	€ 1,475	-
GFIP1200D11	DIN Ø1200 (Kollektörlü)	€ 2,025	-
GFIP1400D11	DIN Ø1400 (Kollektörlü)	€ 3,700	-
GFIP1600D11	DIN Ø1600 (Kollektörlü)	€ 5,450	-
GFIP1800D11	DIN Ø1800 (Kollektörlü)	€ 6,900	-
GFIP2000D11	DIN Ø2000 (Kollektörlü)	€ 8,000	-
GFIP0500D10	DIN Ø500 (Kollektörlü) *	€ 700	-
GFIP0650D10	DIN Ø650 (Kollektörlü) *	€ 750	-
GFIP0800D10	DIN Ø800 (Kollektörlü) *	€ 900	-
GFIP0950D10	DIN Ø950 (Kollektörlü) *	€ 1,125	-

* Bu modellerde Çok Yollu Vana, Manometre, Purjör fiyatlara dahildir.



Mantarlı modellerimiz için lütfen satış temsilcisine başvurun.

SANTEM

Çok Yollu Vanalar

Çok yollu vanalar filtrenin girişine bağlanır ve suyun akacağı hattı ve yönü belirler. Çok yollu vanalar filtrelerin önüne takılır. Bağlantı parçaları dahil değildir.

Ürün Kodu	Çap	Fiyat	Açıklama
SFIC11/2M00	1.1/2"	€ 90	1 ad. Vana - Dişli & Yapıştırma
SFIC20/0M00	2"	€ 135	1 ad. Vana - Dişli & Yapıştırma
SFIC21/2M02	2.1/2"	LFS	1 ad. Vana - Dişli
SFIC30/0M02	3"	LFS	1 ad. Vana - Dişli
SFIC40/0M02	4"	LFS	1 ad. Vana - Dişli



Filtre Kumları / Cam Kum

Kuvars kumuna göre daha yüksek bulanıklık giderme kapasitesine ve küçük partikülleri süzme yeteneğine sahiptir. Gözeneksiz yapısı sayesinde tortu oluşumunu önler ve ters yıkama süresini kısaltarak enerji, su ve kimyasal tasarrufu sağlar. Daha az miktarda etkili sonuçlar sunan bu medyanın uzun ömürlü yapısı, filtrenin sık değiştirilmesini gerektirmez ve temizliği daha kolay hale getirir.



Ürün Kodu	Ürün	Kum Ölçüsü	Ağırlık	Fiyat
SFIK2440C00	Kalın Cam Kum	2.4 - 4 mm	25 kg	0,80 €/kg
SFIK1724C00	Orta Cam Kum	1.7 - 2.4 mm	25 kg	0,80 €/kg
SFIK0608C00	İnce Cam Kum	0.6 - 0.85 mm	25 kg	0,80 €/kg

GENERAL WATER

Çok Yollu Vanalar

Çok yollu vanalar filtrenin girişine bağlanır ve suyun akacağı hattı ve yönü belirler. Çok yollu vanalar filtrelerin önüne takılır. Bağlantı parçaları dahil değildir.

Ürün Kodu	Çap	Fiyat	Açıklama
GFIC11/2Y01	1.1/2"	€ 80	1 ad. Vana - Dişli & Yapıştırma
GFIC20/0Y01	2"	€ 85	1 ad. Vana - Dişli & Yapıştırma
GFIC21/2Y01	2.1/2"	LFS	1 ad. Vana - Dişli
GFIC30/0Y01	3"	LFS	1 ad. Vana - Dişli
GFIC40/0Y01	4"	LFS	1 ad. Vana - Dişli



Filtre Kumları / Kuvars Kum

Kum filtrelerinde kullanılmak üzere özel olarak hazırlanır. Kum paketlenmeden önce elenir, yıkanır ve makine ile kurutulur.

%97 oranında SiO₂ içerir.



Ürün Kodu	Ürün	Kum Ölçüsü	Ağırlık	Fiyat
GFIK5080K00	Ekstra Kalın Kuvars Kumu	5 - 8 mm	25 kg	0,50 €/kg
GFIK3050K00	Kalın Kuvars Kumu	3 - 5 mm	25 kg	0,50 €/kg
GFIK1030K00	Orta Kuvars Kumu	1 - 3 mm	25 kg	0,50 €/kg
GFIK0512K00	İnce Kuvars Kumu	0.5 - 1 mm	25 kg	0,50 €/kg

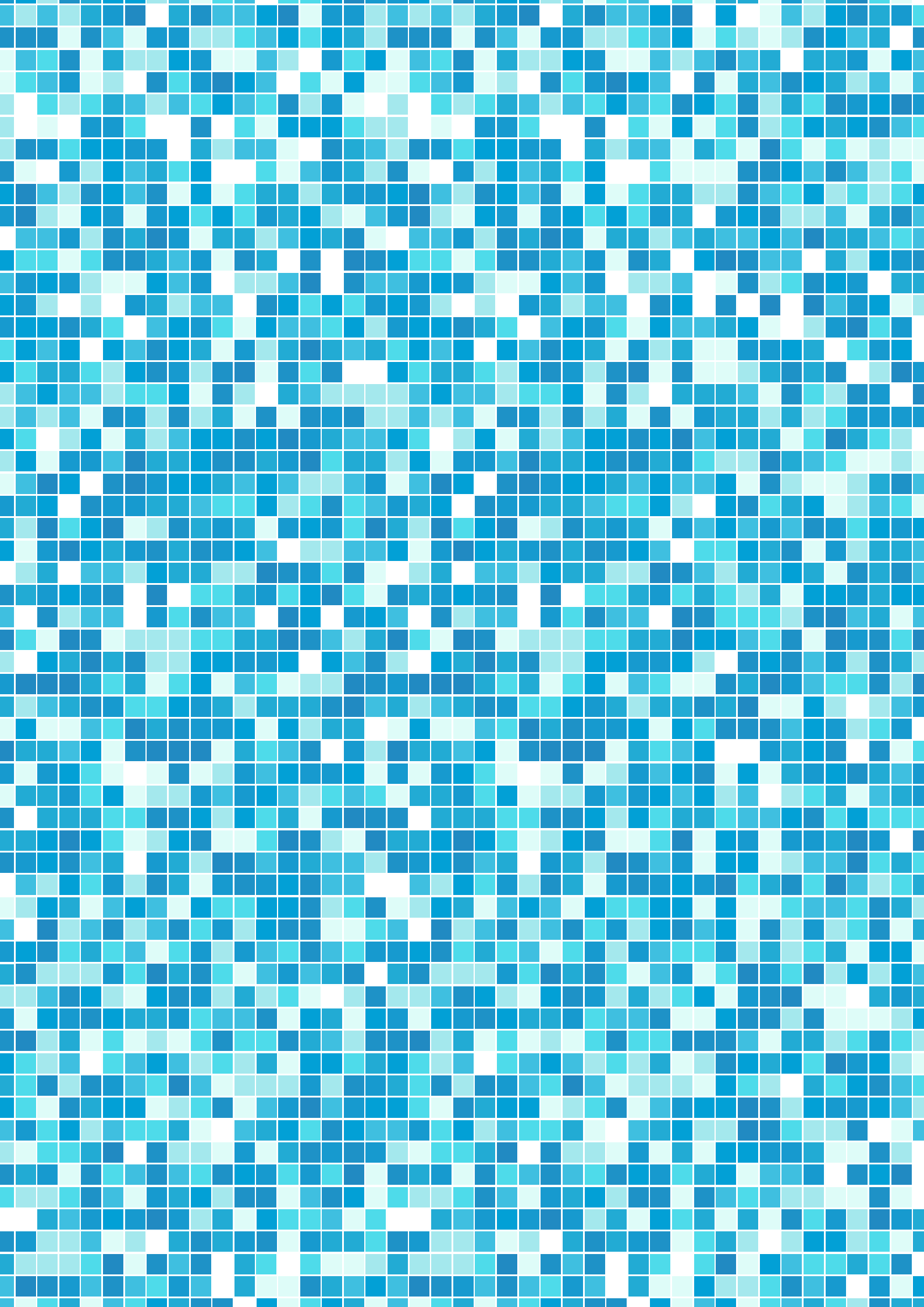



AYDINLATMA

Yaylı Tip Lambalar

-Beton

-Vinil

Klipsli Tip Lambalar

-Beton

-Vinil

Joker Tip Lambalar

Flat - Sıva Üstü Tip Lambalar

-Beton

-Vinil

LED Ampüller

Lamba Buatı

Jakuzi Lambaları

Kablo Kılıfları

Su Altı Lamba Kabloları

Polyester Dolgulu Trafolar

RGB Kontrol Panoları

Kunanda Panoları

-Timer'lı (Zamanlayıcı) Modeller

-Timer'sız (Zamanlayıcısız)

SANTEM

Yaylı Tip Lambalar / Beton



Ürün Kodu	Ürün	Renk	Güç	Ağırlık	Paket Ölçüleri (mm)	Fiyat
SARL0300B02	Yaylı Tip Armatür	Gün Işığı	18W / 12V	2.5 kg	265 x 265 x 170	€ 90
SARL0300B01	Yaylı Tip Armatür	Beyaz	18W / 12V	2.5 kg	265 x 265 x 170	€ 90
SARL0300B02	Yaylı Tip Armatür	Kırmızı	18W / 12V	2.5 kg	265 x 265 x 170	€ 90
SARL0300B05	Yaylı Tip Armatür	Yeşil	18W / 12V	2.5 kg	265 x 265 x 170	€ 90
SARL0300B06	Yaylı Tip Armatür	Sarı	18W / 12V	2.5 kg	265 x 265 x 170	€ 90
SARL0300B03	Yaylı Tip Armatür	Mavi	18W / 12V	2.5 kg	265 x 265 x 170	€ 90
SARL0300B07	Yaylı Tip Armatür	Turkuaz	18W / 12V	2.5 kg	265 x 265 x 170	€ 90
SARL0300B04	Yaylı Tip Armatür	RGB	18W / 12V	2.5 kg	265 x 265 x 170	€ 115

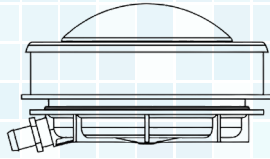
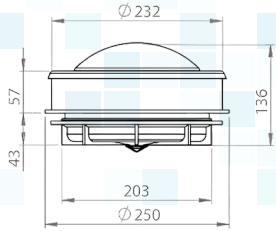

Klipsli Tip Lambalar / Beton

Ürün Kodu	Ürün	Renk	Güç	Ağırlık	Paket Ölçüleri (mm)	Fiyat
SARL0200B02	Klipsli Tip Armatür	Gün Işığı	18W / 12V	2.5 kg	300 x 295 x 195	€ 80
SARL0200B01	Klipsli Tip Armatür	Beyaz	18W / 12V	2.5 kg	300 x 295 x 195	€ 80
SARL0200B08	Klipsli Tip Armatür	Kırmızı	18W / 12V	2.5 kg	300 x 295 x 195	€ 80
SARL0200B05	Klipsli Tip Armatür	Yeşil	18W / 12V	2.5 kg	300 x 295 x 195	€ 80
SARL0200B06	Klipsli Tip Armatür	Sarı	18W / 12V	2.5 kg	300 x 295 x 195	€ 80
SARL0200B04	Klipsli Tip Armatür	Mavi	18W / 12V	2.5 kg	300 x 295 x 195	€ 80
SARL0200B07	Klipsli Tip Armatür	Turkuaz	18W / 12V	2.5 kg	300 x 295 x 195	€ 80
SARL0200B04	Klipsli Tip Armatür	RGB	18W / 12V	2.5 kg	300 x 295 x 195	€ 115

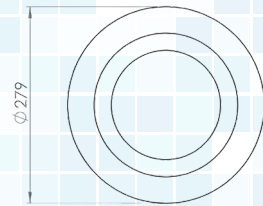
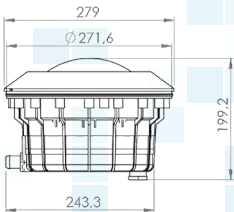

GENERAL WATER

Yaylı Tip Lambalar / Beton



Ürün Kodu	Ürün	Renk	Güç	Ağırlık	Paket Ölçüleri (mm)	Fiyat
GARL0300B02	Yaylı Tip Armatür	Gün Işığı	18W / 12V	2.5 kg	265 x 265 x 170	€ 80
GARL0300B01	Yaylı Tip Armatür	Beyaz	18W / 12V	2.5 kg	265 x 265 x 170	€ 80
GARL0300B02	Yaylı Tip Armatür	Kırmızı	18W / 12V	2.5 kg	265 x 265 x 170	€ 80
GARL0300B05	Yaylı Tip Armatür	Yeşil	18W / 12V	2.5 kg	265 x 265 x 170	€ 80
GARL0300B06	Yaylı Tip Armatür	Sarı	18W / 12V	2.5 kg	265 x 265 x 170	€ 80
GARL0300B03	Yaylı Tip Armatür	Mavi	18W / 12V	2.5 kg	265 x 265 x 170	€ 80
GARL0300B07	Yaylı Tip Armatür	Turkuaz	18W / 12V	2.5 kg	265 x 265 x 170	€ 80
GARL0300B04	Yaylı Tip Armatür	RGB	18W / 12V	2.5 kg	265 x 265 x 170	€ 100

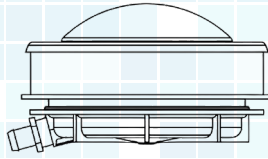
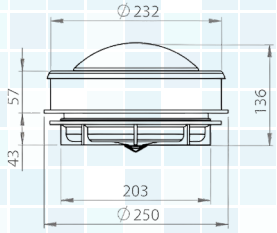

Klipsli Tip Lambalar / Beton

Ürün Kodu	Ürün	Renk	Güç	Ağırlık	Paket Ölçüleri (mm)	Fiyat
GARL0200B02	Klipsli Tip Armatür	Gün Işığı	18W / 12V	2.5 kg	300 x 295 x 195	€ 65
GARL0200B01	Klipsli Tip Armatür	Beyaz	18W / 12V	2.5 kg	300 x 295 x 195	€ 65
GARL0200B08	Klipsli Tip Armatür	Kırmızı	18W / 12V	2.5 kg	300 x 295 x 195	€ 65
GARL0200B05	Klipsli Tip Armatür	Yeşil	18W / 12V	2.5 kg	300 x 295 x 195	€ 65
GARL0200B06	Klipsli Tip Armatür	Sarı	18W / 12V	2.5 kg	300 x 295 x 195	€ 65
GARL0200B04	Klipsli Tip Armatür	Mavi	18W / 12V	2.5 kg	300 x 295 x 195	€ 65
GARL0200B07	Klipsli Tip Armatür	Turkuaz	18W / 12V	2.5 kg	300 x 295 x 195	€ 65
GARL0200B04	Klipsli Tip Armatür	RGB	18W / 12V	2.5 kg	300 x 295 x 195	€ 100

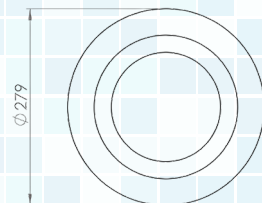
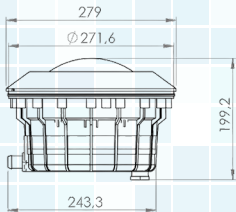

SANTEM

Flat - Sıva Üstü Tip Lambalar / Beton



Ürün Kodu	Ürün	Renk	Güç	Ağırlık	Paket Ölçüleri (mm)	Fiyat
SARL0100B09	Sıva Üstü Tip Armatür	Gün Işığı	24 V	2.5 kg	295 x 295 x 120	€ 63
SARL0100B02	Sıva Üstü Tip Armatür	Gün Işığı	18W / 12V	2.5 kg	295 x 295 x 120	€ 63
SARL0100B01	Sıva Üstü Tip Armatür	Beyaz	18W / 12V	2.5 kg	295 x 295 x 120	€ 63
SARL0100B08	Sıva Üstü Tip Armatür	Kırmızı	18W / 12V	2.5 kg	295 x 295 x 120	€ 63
SARL0100B05	Sıva Üstü Tip Armatür	Yeşil	18W / 12V	2.5 kg	295 x 295 x 120	€ 63
SARL0100B06	Sıva Üstü Tip Armatür	Sarı	18W / 12V	2.5 kg	295 x 295 x 120	€ 63
SARL0100B03	Sıva Üstü Tip Armatür	Mavi	18W / 12V	2.5 kg	295 x 295 x 120	€ 63
SARL0100B07	Sıva Üstü Tip Armatür	Turkuaz	18W / 12V	2.5 kg	295 x 295 x 120	€ 63
SARL0100B04	Sıva Üstü Tip Armatür	RGB	18W / 12V	2.5 kg	295 x 295 x 120	€ 80

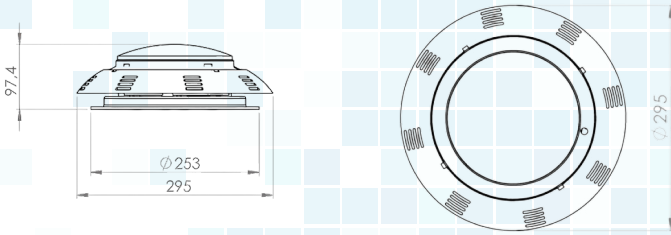

Joker Lambalar / Beton

Ürün Kodu	Ürün	Renk	Güç	Ağırlık	Paket Ölçüleri (mm)	Fiyat
SARL0100B21	Joker Tip Armatür	Beyaz	18W / 12V	2.5 kg	295 x 295 x 120	€ 70
SARL0100B23	Joker Tip Armatür	Mavi	18W / 12V	2.5 kg	295 x 295 x 120	€ 70
SARL0100B24	Joker Tip Armatür	RGB	18W / 12V	2.5 kg	295 x 295 x 120	€ 85

GENERAL WATER

Flat - Sıva Üstü Tip Lambalar / Beton



Ürün Kodu	Ürün	Renk	Güç	Ağırlık	Paket Ölçüleri (mm)	Fiyat
GARL0100B09	Sıva Üstü Tip Armatür	Gün Işığı	24 V	2.5 kg	295 x 295 x 120	€ 55
GARL0100B02	Sıva Üstü Tip Armatür	Gün Işığı	18W / 12V	2.5 kg	295 x 295 x 120	€ 55
GARL0100B01	Sıva Üstü Tip Armatür	Beyaz	18W / 12V	2.5 kg	295 x 295 x 120	€ 55
GARL0100B08	Sıva Üstü Tip Armatür	Kırmızı	18W / 12V	2.5 kg	295 x 295 x 120	€ 55
GARL0100B05	Sıva Üstü Tip Armatür	Yeşil	18W / 12V	2.5 kg	295 x 295 x 120	€ 55
GARL0100B06	Sıva Üstü Tip Armatür	Sarı	18W / 12V	2.5 kg	295 x 295 x 120	€ 55
GARL0100B03	Sıva Üstü Tip Armatür	Mavi	18W / 12V	2.5 kg	295 x 295 x 120	€ 55
GARL0100B07	Sıva Üstü Tip Armatür	Turkuaz	18W / 12V	2.5 kg	295 x 295 x 120	€ 55
GARL0100B04	Sıva Üstü Tip Armatür	RGB	18W / 12V	2.5 kg	295 x 295 x 120	€ 70

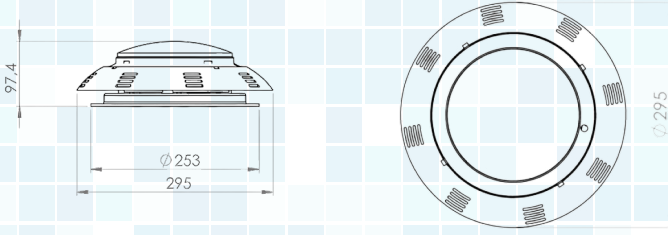

Joker Lambalar / Beton

Ürün Kodu	Ürün	Renk	Güç	Ağırlık	Paket Ölçüleri (mm)	Fiyat
GARL0100B21	Joker Tip Armatür	Beyaz	18W / 12V	2.5 kg	295 x 295 x 120	€ 60
GARL0100B23	Joker Tip Armatür	Mavi	18W / 12V	2.5 kg	295 x 295 x 120	€ 60
GARL0100B24	Joker Tip Armatür	RGB	18W / 12V	2.5 kg	295 x 295 x 120	€ 75

SANTEM

Yaylı Tip Lambalar / Vinil



Ürün Kodu	Ürün	Renk	Güç	Ağırlık	Paket Ölçüleri (mm)	Fiyat
SARL0300B12	Yaylı Tip Armatür	Gün Işığı	18W / 12V	2.5 kg	265 x 265 x 170	€ 110
SARL0300B11	Yaylı Tip Armatür	Beyaz	18W / 12V	2.5 kg	265 x 265 x 170	€ 110
SARL0300B18	Yaylı Tip Armatür	Kırmızı	18W / 12V	2.5 kg	265 x 265 x 170	€ 110
SARL0300B15	Yaylı Tip Armatür	Yeşil	18W / 12V	2.5 kg	265 x 265 x 170	€ 110
SARL0300B16	Yaylı Tip Armatür	Sarı	18W / 12V	2.5 kg	265 x 265 x 170	€ 110
SARL0300B13	Yaylı Tip Armatür	Mavi	18W / 12V	2.5 kg	265 x 265 x 170	€ 110
SARL0300B17	Yaylı Tip Armatür	Turkuaz	18W / 12V	2.5 kg	265 x 265 x 170	€ 110
SARL0300B14	Yaylı Tip Armatür	RGB	18W / 12V	2.5 kg	265 x 265 x 170	€ 120

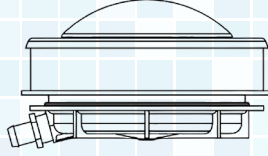
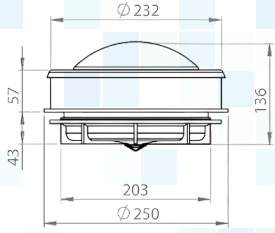

Klipsli Tip Lambalar / Vinil

Ürün Kodu	Ürün	Renk	Güç	Ağırlık	Paket Ölçüleri (mm)	Fiyat
SARL0200B12	Klipsli Tip Armatür	Gün Işığı	18W / 12V	2.5 kg	300 x 295 x 195	€ 92
SARL0200B11	Klipsli Tip Armatür	Beyaz	18W / 12V	2.5 kg	300 x 295 x 195	€ 92
SARL0200B18	Klipsli Tip Armatür	Kırmızı	18W / 12V	2.5 kg	300 x 295 x 195	€ 92
SARL0200B15	Klipsli Tip Armatür	Yeşil	18W / 12V	2.5 kg	300 x 295 x 195	€ 92
SARL0200B16	Klipsli Tip Armatür	Sarı	18W / 12V	2.5 kg	300 x 295 x 195	€ 92
SARL0200B13	Klipsli Tip Armatür	Mavi	18W / 12V	2.5 kg	300 x 295 x 195	€ 92
SARL0200B17	Klipsli Tip Armatür	Turkuaz	18W / 12V	2.5 kg	300 x 295 x 195	€ 92
SARL0200B14	Klipsli Tip Armatür	RGB	18W / 12V	2.5 kg	300 x 295 x 195	€ 132

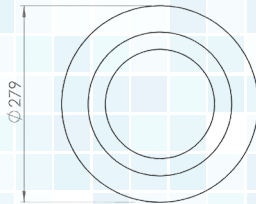
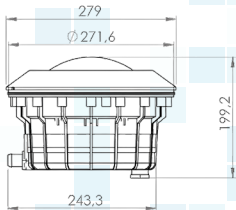

GENERAL WATER

Yaylı Tip Lambalar / Vinil



Ürün Kodu	Ürün	Renk	Güç	Ağırlık	Paket Ölçüleri (mm)	Fiyat
GARL0300B12	Yaylı Tip Armatür	Gün Işığı	18W / 12V	2.5 kg	265 x 265 x 170	€ 90
GARL0300B11	Yaylı Tip Armatür	Beyaz	18W / 12V	2.5 kg	265 x 265 x 170	€ 90
GARL0300B18	Yaylı Tip Armatür	Kırmızı	18W / 12V	2.5 kg	265 x 265 x 170	€ 90
GARL0300B15	Yaylı Tip Armatür	Yeşil	18W / 12V	2.5 kg	265 x 265 x 170	€ 90
GARL0300B16	Yaylı Tip Armatür	Sarı	18W / 12V	2.5 kg	265 x 265 x 170	€ 90
GARL0300B13	Yaylı Tip Armatür	Mavi	18W / 12V	2.5 kg	265 x 265 x 170	€ 90
GARL0300B17	Yaylı Tip Armatür	Turkuaz	18W / 12V	2.5 kg	265 x 265 x 170	€ 90
GARL0300B14	Yaylı Tip Armatür	RGB	18W / 12V	2.5 kg	265 x 265 x 170	€ 105

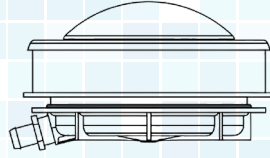
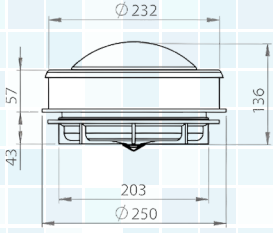

Klipsli Tip Lambalar / Vinil

Ürün Kodu	Ürün	Renk	Güç	Ağırlık	Paket Ölçüleri (mm)	Fiyat
GARL0200B12	Klipsli Tip Armatür	Gün Işığı	18W / 12V	2.5 kg	300 x 295 x 195	€ 80
GARL0200B11	Klipsli Tip Armatür	Beyaz	18W / 12V	2.5 kg	300 x 295 x 195	€ 80
GARL0200B18	Klipsli Tip Armatür	Kırmızı	18W / 12V	2.5 kg	300 x 295 x 195	€ 80
GARL0200B15	Klipsli Tip Armatür	Yeşil	18W / 12V	2.5 kg	300 x 295 x 195	€ 80
GARL0200B16	Klipsli Tip Armatür	Sarı	18W / 12V	2.5 kg	300 x 295 x 195	€ 80
GARL0200B13	Klipsli Tip Armatür	Mavi	18W / 12V	2.5 kg	300 x 295 x 195	€ 80
GARL0200B17	Klipsli Tip Armatür	Turkuaz	18W / 12V	2.5 kg	300 x 295 x 195	€ 80
GARL0200B14	Klipsli Tip Armatür	RGB	18W / 12V	2.5 kg	300 x 295 x 195	€ 115

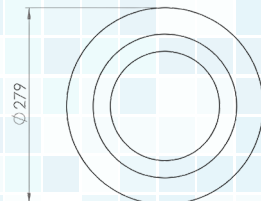
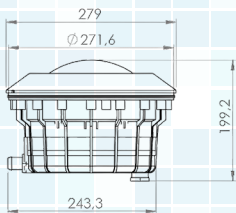

SANTEM

Flat - Sıva Üstü Tip Lambalar / Vinil



Ürün Kodu	Ürün	Renk	Güç	Ağırlık	Paket Ölçüleri (mm)	Fiyat
SARL0100B02	Sıva Üstü Tip Armatür	Gün Işığı	18W / 12V	2.5 kg	295 x 295 x 120	€ 75
SARL0100B01	Sıva Üstü Tip Armatür	Beyaz	18W / 12V	2.5 kg	295 x 295 x 120	€ 75
SARL0100B08	Sıva Üstü Tip Armatür	Kırmızı	18W / 12V	2.5 kg	295 x 295 x 120	€ 75
SARL0100B05	Sıva Üstü Tip Armatür	Yeşil	18W / 12V	2.5 kg	295 x 295 x 120	€ 75
SARL0100B06	Sıva Üstü Tip Armatür	Sarı	18W / 12V	2.5 kg	295 x 295 x 120	€ 75
SARL0100B03	Sıva Üstü Tip Armatür	Mavi	18W / 12V	2.5 kg	295 x 295 x 120	€ 75
SARL0100B07	Sıva Üstü Tip Armatür	Turkuaz	18W / 12V	2.5 kg	295 x 295 x 120	€ 75
SARL0100B04	Sıva Üstü Tip Armatür	RGB	18W / 12V	2.5 kg	295 x 295 x 120	€ 95

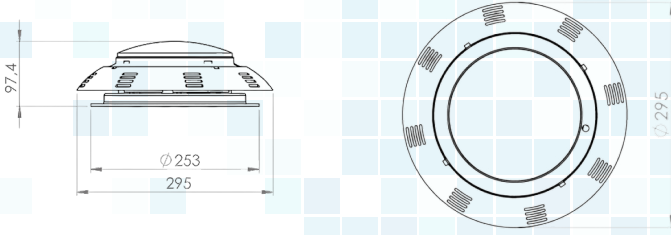

LED Ampuller

Ürün Kodu	Ürün	Renk	Güç	Ağırlık	Fiyat
SARD1000B01	PAR56 SMD LED Ampül	Beyaz	18W / 12V	0.30 kg	€ 50
SARD1000B02	PAR56 SMD LED Ampül	Mavi	18W / 12V	0.30 kg	€ 50
SARD1000B03	PAR56 SMD LED Ampül	Kırmızı	18W / 12V	0.30 kg	€ 50
SARD1000B03	PAR56 SMD LED Ampül	Yeşil	18W / 12V	0.30 kg	€ 50
SARD1000B04	PAR56 SMD LED Ampül	Gün Işığı	18W / 12V	0.30 kg	€ 50
SARD1000B05	PAR56 SMD LED Ampül	Turkuaz	18W / 12V	0.30 kg	€ 50
SARD1000B06	PAR56 SMD LED Ampül	Sarı	18W / 12V	0.30 kg	€ 50
SARD1000B07	PAR56 SMD LED Ampül	RGB	18W / 12V	0.30 kg	€ 95



Lamba Buatı

Ürün Kodu	Ürün	Ağırlık	Fiyat
SARB1000B00	Lamba Buatı	0.30 kg	€ 18



GENERAL WATER

Flat - Sıva Üstü Tip Lambalar / Vinil

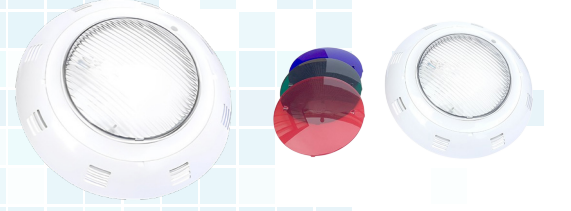

Ürün Kodu	Ürün	Renk	Güç	Ağırlık	Paket Ölçüleri (mm)	Fiyat
GARL0100B02	Sıva Üstü Tip Armatür	Gün Işığı	18W / 12V	2.5 kg	295 x 295 x 120	€ 65
GARL0100B01	Sıva Üstü Tip Armatür	Beyaz	18W / 12V	2.5 kg	295 x 295 x 120	€ 65
GARL0100B08	Sıva Üstü Tip Armatür	Kırmızı	18W / 12V	2.5 kg	295 x 295 x 120	€ 65
GARL0100B05	Sıva Üstü Tip Armatür	Yeşil	18W / 12V	2.5 kg	295 x 295 x 120	€ 65
GARL0100B06	Sıva Üstü Tip Armatür	Sarı	18W / 12V	2.5 kg	295 x 295 x 120	€ 65
GARL0100B03	Sıva Üstü Tip Armatür	Mavi	18W / 12V	2.5 kg	295 x 295 x 120	€ 65
GARL0100B07	Sıva Üstü Tip Armatür	Turkuaz	18W / 12V	2.5 kg	295 x 295 x 120	€ 65
GARL0100B04	Sıva Üstü Tip Armatür	RGB	18W / 12V	2.5 kg	295 x 295 x 120	€ 85

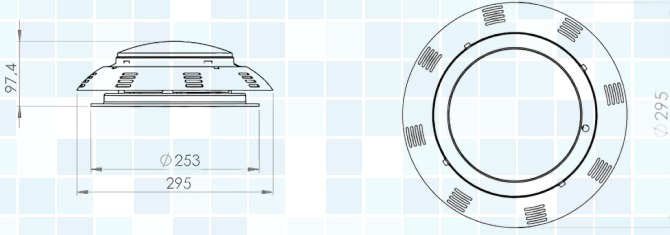

LED Ampuller

Ürün Kodu	Ürün	Renk	Güç	Ağırlık	Fiyat
GARD1000B01	PAR56 SMD LED Ampül	Beyaz	18W / 12V	0.30 kg	€ 40
GARD1000B02	PAR56 SMD LED Ampül	Mavi	18W / 12V	0.30 kg	€ 40
GARD1000B03	PAR56 SMD LED Ampül	Kırmızı	18W / 12V	0.30 kg	€ 40
GARD1000B03	PAR56 SMD LED Ampül	Yeşil	18W / 12V	0.30 kg	€ 40
GARD1000B04	PAR56 SMD LED Ampül	Gün Işığı	18W / 12V	0.30 kg	€ 40
GARD1000B05	PAR56 SMD LED Ampül	Turkuaz	18W / 12V	0.30 kg	€ 40
GARD1000B06	PAR56 SMD LED Ampül	Sarı	18W / 12V	0.30 kg	€ 40
GARD1000B07	PAR56 SMD LED Ampül	RGB	18W / 12V	0.30 kg	€ 80



Lamba Buatı

Ürün Kodu	Ürün	Ağırlık	Fiyat
GARB1000B00	Lamba Buatı	0.30 kg	€ 15



SANTEM

Jakuzi Lambaları / Ø63 Boruya Uygun

Ürün Kodu	Ürün	Renk	Güç	Ağırlık	Fiyat
SJEL1063B01	LED Lamba	Beyaz	3W / 12V	0.35 kg	LFS
SJEL1063B02	LED Lamba	Gün Işığı	3W / 12V	0.35 kg	LFS
SJEL1063B03	LED Lamba	Kırmızı	3W / 12V	0.35 kg	LFS
SJEL1063B04	LED Lamba	Yeşil	3W / 12V	0.35 kg	LFS
SJEL1063B05	LED Lamba	Sarı	3W / 12V	0.35 kg	LFS
SJEL1063B06	LED Lamba	Mavi	3W / 12V	0.35 kg	LFS
SJEL1063B07	LED Lamba	RGB	3W / 12V	0.35 kg	LFS



Jakuzi Lambaları / Ø32 Boruya Uygun

Ürün Kodu	Ürün	Renk	Güç	Ağırlık	Fiyat
SJEL1032B01	LED Lamba	Beyaz	1W / 5V	0.35 kg	LFS
SJEL1032B02	LED Lamba	Kırmızı	1W / 5V	0.35 kg	LFS
SJEL1032B03	LED Lamba	Yeşil	1W / 5V	0.35 kg	LFS
SJEL1032B04	LED Lamba	Sarı	1W / 5V	0.35 kg	LFS
SJEL1032B05	LED Lamba	Mavi	1W / 5V	0.35 kg	LFS
SJEL1032B06	LED Lamba	RGB	1W / 5V	0.35 kg	LFS
SJEL1032B07	LED Lamba	RGB	3W / 12V	0.35 kg	LFS



Kablo Kılıfları

Ürün Kodu	Ürün	Miktar	Fiyat
SARK1000B01	Kablo Kılıfı (Muflu)	50 m	8 €/m
SARK1000B02	Kablo Kılıfı (İki Ucu Dişli)	50 m	11 €/m
SARK1000B03	Kablo Kılıfı (Mavi)	50 m	6 €/m
SARK1000B04	Kablo Kılıfı (Şeffaf)	50 m	4 €/m



GENERAL WATER

Jakuzi Lambaları / Ø63 Boruya Uygun

Ürün Kodu	Ürün	Renk	Güç	Ağırlık	Fiyat
GJEL1063B01	LED Lamba	Beyaz	3W / 12V	0.35 kg	LFS
GJEL1063B02	LED Lamba	Gün Işığı	3W / 12V	0.35 kg	LFS
GJEL1063B03	LED Lamba	Kırmızı	3W / 12V	0.35 kg	LFS
GJEL1063B04	LED Lamba	Yeşil	3W / 12V	0.35 kg	LFS
GJEL1063B05	LED Lamba	Sarı	3W / 12V	0.35 kg	LFS
GJEL1063B06	LED Lamba	Mavi	3W / 12V	0.35 kg	LFS
GJEL1063B07	LED Lamba	RGB	3W / 12V	0.35 kg	LFS



Jakuzi Lambaları / Ø32 Boruya Uygun

Ürün Kodu	Ürün	Renk	Güç	Ağırlık	Fiyat
GJEL1032B01	LED Lamba	Beyaz	1W / 5V	0.35 kg	LFS
GJEL1032B02	LED Lamba	Kırmızı	1W / 5V	0.35 kg	LFS
GJEL1032B03	LED Lamba	Yeşil	1W / 5V	0.35 kg	LFS
GJEL1032B04	LED Lamba	Sarı	1W / 5V	0.35 kg	LFS
GJEL1032B05	LED Lamba	Mavi	1W / 5V	0.35 kg	LFS
GJEL1032B06	LED Lamba	RGB	1W / 5V	0.35 kg	LFS
GJEL1032B07	LED Lamba	RGB	3W / 12V	0.35 kg	LFS



Kablo Kılıfları

Ürün Kodu	Ürün	Miktar	Fiyat
GARK1000B01	Kablo Kılıfı (Muflu)	50 m	7 €/m
GARK1000B02	Kablo Kılıfı (İki Ucu Dişli)	50 m	9 €/m
GARK1000B03	Kablo Kılıfı (Mavi)	50 m	5 €/m
GARK1000B04	Kablo Kılıfı (Şeffaf)	50 m	3 €/m



SANTEM

Su Altı Lamba Kabloları



Ürün Kodu	Ürün	Miktar	Fiyat
SARK2025B00	TTR 2 x 2.5 mm ²	100m	3,85 €/m
SARK2040B00	TTR 2 x 4 mm ²	100m	5,15 €/m
SARK2060B00	TTR 2 x 6 mm ²	100m	5,70 €/m
SARK4025B00	TTR 4 x 2.5 mm ²	100m	6,35 €/m

Polyester Dolgulu Trafolar



Ürün Kodu	Ürün	Güç	Voltaj	Fiyat
SART0050B01	Bakır Sargılı Trafo	50 W	220 / 12 V	€ 61
SART0100B01	Bakır Sargılı Trafo	100 W	220 / 12 V	€ 66
SART0300B01	Bakır Sargılı Trafo	300 W	220 / 12 V	€ 69
SART0050A01	Aluminyum Sargılı	50 W	220 / 12 V	€ 41
SART0100A01	Aluminyum Sargılı	100 W	220 / 12 V	€ 44
SART0300A01	Aluminyum Sargılı	300 W	220 / 12 V	€ 46

VOLTAJ KAYIP TABLOSU

Aydınlatma ve Trafo Arası Mesafe	9m	12m	15m	18m	21m	24m	27m	30m	51m
2x4 -mm ² - TTR	1,5 V	2 V	3 V	-	-	-	-	-	-
2x6 -mm ² - TTR	-	1,5 V	1,7 V	2 V	2,5 V	2,7 V	3,1 V	3,5 V	5,2 V

RGB Kontrol Panoları

Pano çerçeveleri plastikten üretilmiştir. Uzaktan kumandaları sayesinde 3 farklı kanaldan radyo sinyalleri ile 100 metre mesafeden kullanılabilir. Güç kaynağı, sigorta, klemens ve elektronik kart içermektedir. 220V / 12V DC Akım ile çalışır. 18 farklı renk modu vardır.

Panonun üstünde havalandırma fanı bulunur.



Ürün Kodu	Ürün	Fiyat
SARP5000R06	RGB Kontrol Ünitesi - 6 lambaya kadar	€ 220
SARP5000R12	RGB Kontrol Ünitesi - 12 lambaya kadar	€ 290
SARP5000R24	RGB Kontrol Ünitesi - 24 lambaya kadar	€ 380
SARP5000R30	RGB Kontrol Ünitesi - 30 lambaya kadar	€ 460

GENERAL WATER

Su Altı Lamba Kabloları

Ürün Kodu	Ürün	Miktar	Fiyat
GARK2025B00	TTR 2 x 2.5 mm ²	100m	3,35 €/m
GARK2040B00	TTR 2 x 4 mm ²	100m	4,45 €/m
GARK2060B00	TTR 2 x 6 mm ²	100m	4,95 €/m
GARK4025B00	TTR 4 x 2.5 mm ²	100m	5,50 €/m



Polyester Dolgulu Trafolar

Ürün Kodu	Ürün	Güç	Voltaj	Fiyat
GART0050B01	Bakır Sargılı Trafo	50 W	220 / 12 V	€ 53
GART0100B01	Bakır Sargılı Trafo	100 W	220 / 12 V	€ 57
GART0300B01	Bakır Sargılı Trafo	300 W	220 / 12 V	€ 60
GART0050A01	Aluminyum Sargılı	50 W	220 / 12 V	€ 35
GART0100A01	Aluminyum Sargılı	100 W	220 / 12 V	€ 38
GART0300A01	Aluminyum Sargılı	300 W	220 / 12 V	€ 40



VOLTAJ KAYIP TABLOSU

Aydınlatma ve Trafo Arası Mesafe	9m	12m	15m	18m	21m	24m	27m	30m	51m
2x4 -mm ² - TTR	1,5 V	2 V	3 V	-	-	-	-	-	-
2x6 -mm ² - TTR	-	1,5 V	1,7 V	2 V	2,5 V	2,7 V	3,1 V	3,5 V	5,2 V

RGB Kontrol Panoları

Pano çerçeveleri plastikten üretilmiştir. Uzaktan kumandaları sayesinde 3 farklı kanaldan radyo sinyalleri ile 100 metre mesafeden kullanılabilir. Güç kaynağı, sigorta, klemens ve elektronik kart içermektedir. 220V / 12V DC Akım ile çalışır. 18 farklı renk modu vardır.

Panonun üstünde havalandırma fanı bulunur.

Ürün Kodu	Ürün	Fiyat
GARP5000R06	RGB Kontrol Ünitesi - 6 lambaya kadar	€ 190
GARP5000R12	RGB Kontrol Ünitesi - 12 lambaya kadar	€ 250
GARP5000R24	RGB Kontrol Ünitesi - 24 lambaya kadar	€ 330
GARP5000R30	RGB Kontrol Ünitesi - 30 lambaya kadar	€ 400



SANTEM

Kumanda Panoları

Plastik malzemeli, kapalı tip elektrik panolarıdır. Bu panolar toz ve darbelerle dayanıklı olacak şekilde dizayn ve imal edilmektedir. 3 HP pompalara kadar uygundur.

SANTEM® Panolar yüksek kaliteye sahip Siemens veya Schneider markalı ürünlerle donatılmıştır. SANTEM® Panolar; kontaktör, termik, W otomat, sigorta ve kaçak akım koruyucu sistemler içermektedir. Pano üzerinde kolay kullanım sağlayan pako şalterler mevcuttur. Pano üzerinde arıza ikaz ışığı ve R-S-T faz lambaları mevcuttur. Trifaze panolarda ek olarak faz koruma mevcuttur.



Timer'sız (Zamanlayıcısız) Modeller

Ürün Kodu	Ürün	Faz	Fiyat
SARP0300M11	1 Grup Pompa + 1 Grup Lamba	Monofaze	€ 750
SARP0300T11	1 Grup Pompa + 1 Grup Lamba	Trifaze	€ 750
SARP0300M22	2 Grup Pompa + 2 Grup Lamba	Monofaze	€ 950
SARP0300T22	2 Grup Pompa + 2 Grup Lamba	Trifaze	€ 950
SARP0300M31	3 Grup Pompa + 1 Grup Lamba	Monofaze	€ 1,400
SARP0300T31	3 Grup Pompa + 1 Grup Lamba	Trifaze	€ 1,400

Timer'lı (Zamanlayıcı) Modeller

Ürün Kodu	Ürün	Faz	Fiyat
SARP0301M11	1 Grup Pompa + 1 Grup Lamba	Monofaze	€ 380
SARP0301T11	1 Grup Pompa + 1 Grup Lamba	Trifaze	€ 485
SARP0301M22	2 Grup Pompa + 2 Grup Lamba	Monofaze	€ 565
SARP0301T22	2 Grup Pompa + 2 Grup Lamba	Trifaze	€ 685
SARP0301M31	3 Grup Pompa + 1 Grup Lamba	Monofaze	€ 730
SARP0301T31	3 Grup Pompa + 1 Grup Lamba	Trifaze	€ 880

GENERAL WATER

Kumanda Panoları

Plastik malzemeli, kapalı tip elektrik panolarıdır. Bu panolar toz ve darbelere dayanıklı olacak şekilde dizayn ve imal edilmektedir. 3 HP pompalara kadar uygundur.

GENERAL WATER® Panolar kaliteli ve rekabetçi fiyatlı Viko ve/veya yerli üretilmiş ürünlerle donatılmıştır. GENERAL WATER® Panolar; kontaktör, termik, W otomat, sigorta ve kaçak akım koruyucu sistemler içermektedir. Pano üzerinde kolay kullanım sağlayan pako şalterler mevcuttur. Pano üzerinde arıza ikaz ışığı ve R-S-T faz lambaları mevcuttur. Trifaze panolarda ek olarak faz koruma mevcuttur.



Timer'sız (Zamanlayıcısız) Modeller

Ürün Kodu	Ürün	Faz	Fiyat
GARP0300M11	1 Grup Pompa + 1 Grup Lamba	Monofaze	€ 150
GARP0300T11	1 Grup Pompa + 1 Grup Lamba	Trifaze	€ 275
GARP0300M22	2 Grup Pompa + 2 Grup Lamba	Monofaze	€ 410
GARP0300T22	2 Grup Pompa + 2 Grup Lamba	Trifaze	€ 535
GARP0300M31	3 Grup Pompa + 1 Grup Lamba	Monofaze	€ 575
GARP0300T31	3 Grup Pompa + 1 Grup Lamba	Trifaze	€ 700

Timer'lı (Zamanlayıcılı) Modeller

Ürün Kodu	Ürün	Faz	Fiyat
GARP0301M11	1 Grup Pompa + 1 Grup Lamba	Monofaze	€ 330
GARP0301T11	1 Grup Pompa + 1 Grup Lamba	Trifaze	€ 420
GARP0301M22	2 Grup Pompa + 2 Grup Lamba	Monofaze	€ 490
GARP0301T22	2 Grup Pompa + 2 Grup Lamba	Trifaze	€ 595
GARP0301M31	3 Grup Pompa + 1 Grup Lamba	Monofaze	€ 635
GARP0301T31	3 Grup Pompa + 1 Grup Lamba	Trifaze	€ 765

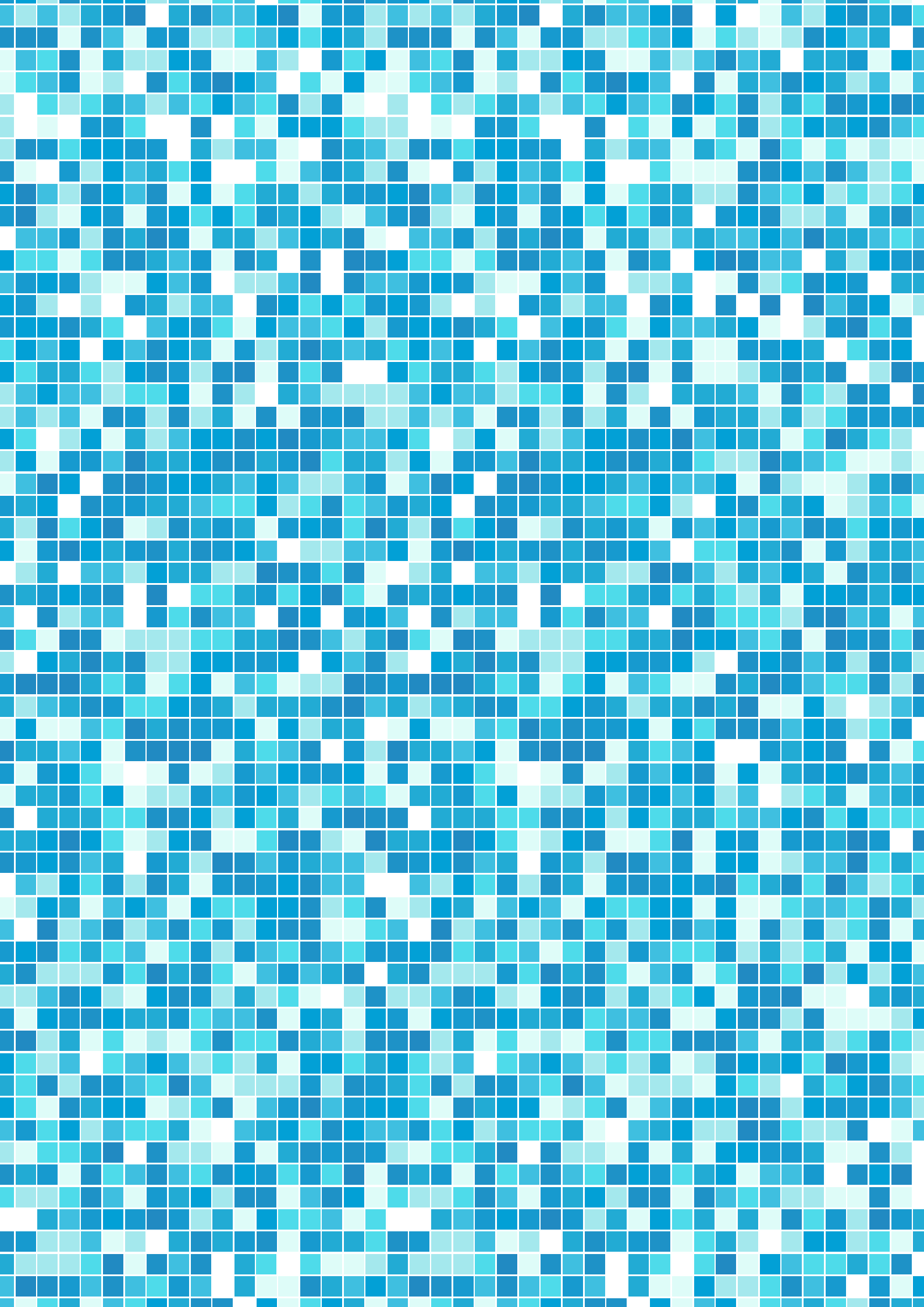



HAVUZ EVRESİ EKİPMANLARI

Standart Tip Merdiven

MURO Tip Merdiven

MIXTO Tip Merdiven

Aık Tip Merdiven

Eđimli Tip Merdiven

Savak Izgaraları

Izgara Kşe Paraları

Şelaleler

-Korba Tipi

-Duvar Tipi

Ayak Havuzları

Tramplenler

Duşlar

SANTEM

Standart Tip Merdiven / AISI 304 Kalite

SANTEM üretimi Standart Tip merdivenler AISI 304 ve AISI 316 kalite paslanmaz çeliklerden imal edilmektedir.

Ankrajları, ankraj rozetleri, boru tapaları, civataları, basamakları, montaj vidaları ile birlikte paketlenir.

Bu model savak kanalının arkasına monte edilir.

2, 3, 4 veya 5 basamaklı olarak üretilir.

Özel talepleriniz için bizimle iletişime geçebilirsiniz .



Ürün Kodu	Malzeme	Basamak Sayısı	Basamak Tipi	Liste Fiyatı
SHCM4002S10	AISI 304 - 1.2 mm	2 Basamak	Plastik Basamak	€ 160
SHCM4003S10	AISI 304 - 1.2 mm	3 Basamak	Plastik Basamak	€ 175
SHCM4004S10	AISI 304 - 1.2 mm	4 Basamak	Plastik Basamak	€ 195
SHCM4005S10	AISI 304 - 1.2 mm	5 Basamak	Plastik Basamak	€ 245

Ürün Kodu	Malzeme	Basamak Sayısı	Basamak Tipi	Liste Fiyatı
SHCM4002S20	AISI 304 - 1.2 mm	2 Basamak	P. Çelik Basamak	€ 175
SHCM4003S20	AISI 304 - 1.2 mm	3 Basamak	P. Çelik Basamak	€ 185
SHCM4004S20	AISI 304 - 1.2 mm	4 Basamak	P. Çelik Basamak	€ 205
SHCM4005S20	AISI 304 - 1.2 mm	5 Basamak	P. Çelik Basamak	€ 255

Ürün Kodu	Malzeme	Basamak Sayısı	Basamak Tipi	Liste Fiyatı
SHCM4002S30	AISI 304 - 1.2 mm	2 Basamak	Kaymaz Padli Basamak	€ 185
SHCM4003S30	AISI 304 - 1.2 mm	3 Basamak	Kaymaz Padli Basamak	€ 195
SHCM4004S30	AISI 304 - 1.2 mm	4 Basamak	Kaymaz Padli Basamak	€ 220
SHCM4005S30	AISI 304 - 1.2 mm	5 Basamak	Kaymaz Padli Basamak	€ 265



Basamak Tipleri

GENERAL WATER

Standart Tip Merdiven / AISI 304 Kalite

GENERAL WATER üretimi Standart Tip merdivenler AISI 304 ve AISI 316 kalite paslanmaz çeliklerden imal edilmektedir.

Ankrajları, ankraj rozetleri, boru tapaları, civataları, basamakları, montaj vidaları ile birlikte paketlenir.

Bu model savak kanalının arkasına monte edilir.

2, 3, 4 veya 5 basamaklı olarak üretilir.

Özel talepleriniz için bizimle iletişime geçebilirsiniz .

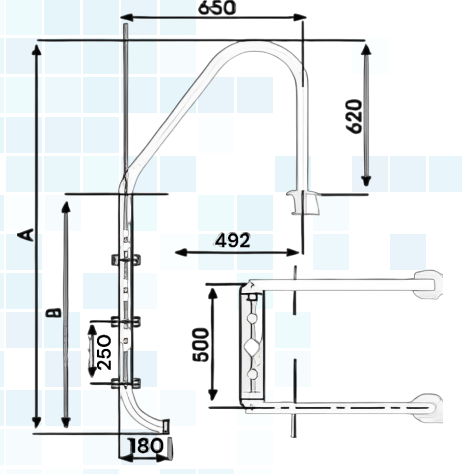

Ürün Kodu	Malzeme	Basamak Sayısı	Basamak Tipi	Liste Fiyatı
GHCM4002S10	AISI 304 - 1.0 mm	2 Basamak	Plastik Basamak	€ 140
GHCM4003S10	AISI 304 - 1.0 mm	3 Basamak	Plastik Basamak	€ 150
GHCM4004S10	AISI 304 - 1.0 mm	4 Basamak	Plastik Basamak	€ 170
GHCM4005S10	AISI 304 - 1.0 mm	5 Basamak	Plastik Basamak	€ 210

Ürün Kodu	Malzeme	Basamak Sayısı	Basamak Tipi	Liste Fiyatı
GHCM4002S20	AISI 304 - 1.0 mm	2 Basamak	P. Çelik Basamak	€ 150
GHCM4003S20	AISI 304 - 1.0 mm	3 Basamak	P. Çelik Basamak	€ 160
GHCM4004S20	AISI 304 - 1.0 mm	4 Basamak	P. Çelik Basamak	€ 180
GHCM4005S20	AISI 304 - 1.0 mm	5 Basamak	P. Çelik Basamak	€ 220

Ürün Kodu	Malzeme	Basamak Sayısı	Basamak Tipi	Liste Fiyatı
GHCM4002S30	AISI 304 - 1.0 mm	2 Basamak	Kaymaz Padli Basamak	€ 160
GHCM4003S30	AISI 304 - 1.0 mm	3 Basamak	Kaymaz Padli Basamak	€ 170
GHCM4004S30	AISI 304 - 1.0 mm	4 Basamak	Kaymaz Padli Basamak	€ 190
GHCM4005S30	AISI 304 - 1.0 mm	5 Basamak	Kaymaz Padli Basamak	€ 230

SANTEM

Standart Tip Merdiven / AISI 316 Kalite

SANTEM üretimi Standart Tip merdivenler AISI 304 ve AISI 316 kalite paslanmaz çeliklerden imal edilmektedir.

Ankrajları, ankraj rozetleri, boru tapaları, civataları, basamakları, montaj vidaları ile birlikte paketlenir.

Bu model savak kanalının arkasına monte edilir.

2, 3, 4 veya 5 basamaklı olarak üretilir.

Özel talepleriniz için bizimle iletişime geçebilirsiniz .



Ürün Kodu	Malzeme	Basamak Sayısı	Basamak Tipi	Liste Fiyatı
SHCM6002S10	AISI 316 - 1.2 mm	2 Basamak	Plastik Basamak	€ 355
SHCM6003S10	AISI 316 - 1.2 mm	3 Basamak	Plastik Basamak	€ 410
SHCM6004S10	AISI 316 - 1.2 mm	4 Basamak	Plastik Basamak	€ 475
SHCM6005S10	AISI 316 - 1.2 mm	5 Basamak	Plastik Basamak	€ 535

Ürün Kodu	Malzeme	Basamak Sayısı	Basamak Tipi	Liste Fiyatı
SHCM6002S20	AISI 316 - 1.2 mm	2 Basamak	P. Çelik Basamak	€ 370
SHCM6003S20	AISI 316 - 1.2 mm	3 Basamak	P. Çelik Basamak	€ 430
SHCM6004S20	AISI 316 - 1.2 mm	4 Basamak	P. Çelik Basamak	€ 490
SHCM6005S20	AISI 316 - 1.2 mm	5 Basamak	P. Çelik Basamak	€ 545

Ürün Kodu	Malzeme	Basamak Sayısı	Basamak Tipi	Liste Fiyatı
SHCM6002S30	AISI 316 - 1.2 mm	2 Basamak	Kaymaz Padli Basamak	€ 380
SHCM6003S30	AISI 316 - 1.2 mm	3 Basamak	Kaymaz Padli Basamak	€ 445
SHCM6004S30	AISI 316 - 1.2 mm	4 Basamak	Kaymaz Padli Basamak	€ 500
SHCM6005S30	AISI 316 - 1.2 mm	5 Basamak	Kaymaz Padli Basamak	€ 565

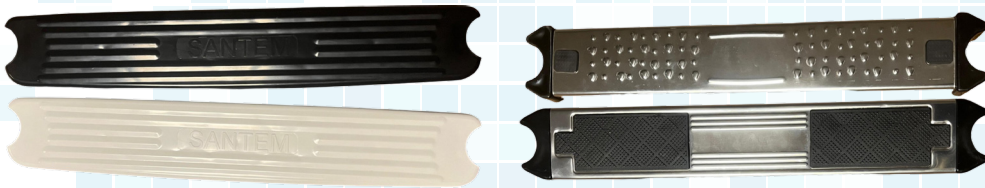

Basamak Tipleri

GENERAL WATER

Standart Tip Merdiven / AISI 316 Kalite

GENERAL WATER üretimi Standart Tip merdivenler AISI 304 ve AISI 316 kalite paslanmaz çeliklerden imal edilmektedir.

Ankrajları, ankraj rozetleri, boru tapaları, civataları, basamakları, montaj vidaları ile birlikte paketlenir.

Bu model savak kanalının arkasına monte edilir.

2, 3, 4 veya 5 basamaklı olarak üretilir.

Özel talepleriniz için bizimle iletişime geçebilirsiniz .

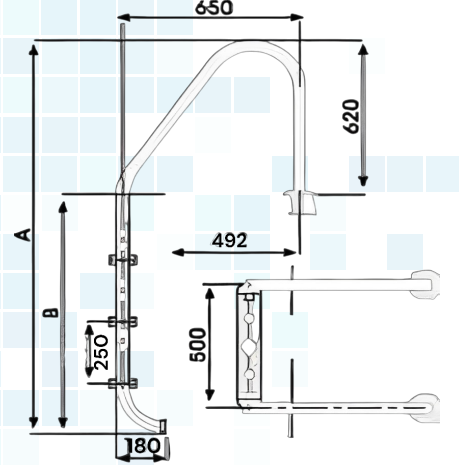

Ürün Kodu	Malzeme	Basamak Sayısı	Basamak Tipi	Liste Fiyatı
GHCM6002S10	AISI 316 - 1.0 mm	2 Basamak	Plastik Basamak	€ 310
GHCM6003S10	AISI 316 - 1.0 mm	3 Basamak	Plastik Basamak	€ 355
GHCM6004S10	AISI 316 - 1.0 mm	4 Basamak	Plastik Basamak	€ 415
GHCM6005S10	AISI 316 - 1.0 mm	5 Basamak	Plastik Basamak	€ 465

Ürün Kodu	Malzeme	Basamak Sayısı	Basamak Tipi	Liste Fiyatı
GHCM6002S20	AISI 316 - 1.0 mm	2 Basamak	P. Çelik Basamak	€ 320
GHCM6003S20	AISI 316 - 1.0 mm	3 Basamak	P. Çelik Basamak	€ 375
GHCM6004S20	AISI 316 - 1.0 mm	4 Basamak	P. Çelik Basamak	€ 425
GHCM6005S20	AISI 316 - 1.0 mm	5 Basamak	P. Çelik Basamak	€ 475

Ürün Kodu	Malzeme	Basamak Sayısı	Basamak Tipi	Liste Fiyatı
GHCM6002S30	AISI 316 - 1.0 mm	2 Basamak	Kaymaz Padli Basamak	€ 330
GHCM6003S30	AISI 316 - 1.0 mm	3 Basamak	Kaymaz Padli Basamak	€ 385
GHCM6004S30	AISI 316 - 1.0 mm	4 Basamak	Kaymaz Padli Basamak	€ 435
GHCM6005S30	AISI 316 - 1.0 mm	5 Basamak	Kaymaz Padli Basamak	€ 490

SANTEM

MURO Tip Merdiven / AISI 304 Kalite

SANTEM üretimi Muro Tip merdivenler AISI 304 ve AISI 316 kalite paslanmaz çeliklerden imal edilmektedir.

Ankrajları, ankraj rozetleri, boru tapaları, civataları, basamakları, montaj vidaları ile birlikte paketlenir.

Bu model savak kanalının önüne monte edilir.

2, 3, 4 veya 5 basamaklı olarak üretilir.

Özel talepleriniz için bizimle iletişime geçebilirsiniz .



Ürün Kodu	Malzeme	Basamak Sayısı	Basamak Tipi	Liste Fiyatı
SHCM4002M10	AISI 304 - 1.2 mm	2 Basamak	Plastik Basamak	€ 160
SHCM4003M10	AISI 304 - 1.2 mm	3 Basamak	Plastik Basamak	€ 175
SHCM4004M10	AISI 304 - 1.2 mm	4 Basamak	Plastik Basamak	€ 195
SHCM4005M10	AISI 304 - 1.2 mm	5 Basamak	Plastik Basamak	€ 245

Ürün Kodu	Malzeme	Basamak Sayısı	Basamak Tipi	Liste Fiyatı
SHCM4002M20	AISI 304 - 1.2 mm	2 Basamak	P. Çelik Basamak	€ 175
SHCM4003M20	AISI 304 - 1.2 mm	3 Basamak	P. Çelik Basamak	€ 185
SHCM4004M20	AISI 304 - 1.2 mm	4 Basamak	P. Çelik Basamak	€ 205
SHCM4005M20	AISI 304 - 1.2 mm	5 Basamak	P. Çelik Basamak	€ 255

Ürün Kodu	Malzeme	Basamak Sayısı	Basamak Tipi	Liste Fiyatı
SHCM4002M30	AISI 304 - 1.2 mm	2 Basamak	Kaymaz Padli Basamak	€ 185
SHCM4003M30	AISI 304 - 1.2 mm	3 Basamak	Kaymaz Padli Basamak	€ 195
SHCM4004M30	AISI 304 - 1.2 mm	4 Basamak	Kaymaz Padli Basamak	€ 220
SHCM4005M30	AISI 304 - 1.2 mm	5 Basamak	Kaymaz Padli Basamak	€ 265

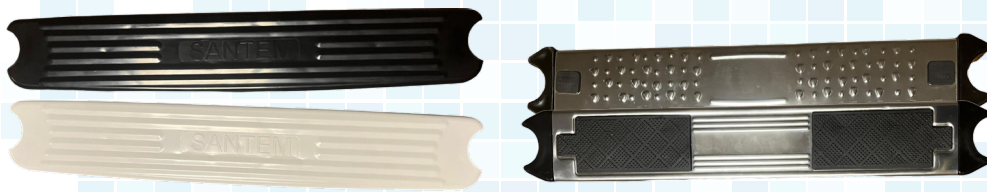

Basamak Tipleri

GENERAL WATER

MURO Tip Merdiven / AISI 304 Kalite

GENERAL WATER üretimi Muro Tip merdivenler AISI 304 ve AISI 316 kalite paslanmaz çeliklerden imal edilmektedir.

Ankrajları, ankraj rozetleri, boru tapaları, civataları, basamakları, montaj vidaları ile birlikte paketlenir.

Bu model savak kanalının önüne monte edilir.

2, 3, 4 veya 5 basamaklı olarak üretilir.

Özel talepleriniz için bizimle iletişime geçebilirsiniz .

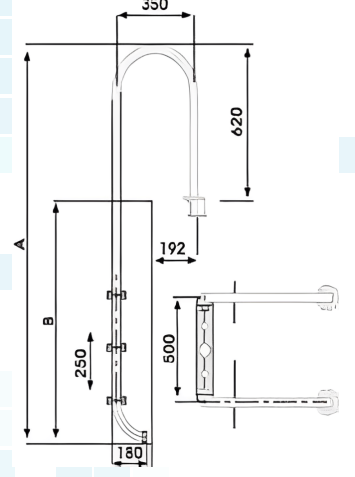

Ürün Kodu	Malzeme	Basamak Sayısı	Basamak Tipi	Liste Fiyatı
GHCM4002M10	AISI 304 - 1.0 mm	2 Basamak	Plastik Basamak	€ 140
GHCM4003M10	AISI 304 - 1.0 mm	3 Basamak	Plastik Basamak	€ 150
GHCM4004M10	AISI 304 - 1.0 mm	4 Basamak	Plastik Basamak	€ 170
GHCM4005M10	AISI 304 - 1.0 mm	5 Basamak	Plastik Basamak	€ 210

Ürün Kodu	Malzeme	Basamak Sayısı	Basamak Tipi	Liste Fiyatı
GHCM4002M20	AISI 304 - 1.0 mm	2 Basamak	P. Çelik Basamak	€ 150
GHCM4003M20	AISI 304 - 1.0 mm	3 Basamak	P. Çelik Basamak	€ 160
GHCM4004M20	AISI 304 - 1.0 mm	4 Basamak	P. Çelik Basamak	€ 180
GHCM4005M20	AISI 304 - 1.0 mm	5 Basamak	P. Çelik Basamak	€ 220

Ürün Kodu	Malzeme	Basamak Sayısı	Basamak Tipi	Liste Fiyatı
GHCM4002M30	AISI 304 - 1.0 mm	2 Basamak	Kaymaz Padli Basamak	€ 160
GHCM4003M30	AISI 304 - 1.0 mm	3 Basamak	Kaymaz Padli Basamak	€ 170
GHCM4004M30	AISI 304 - 1.0 mm	4 Basamak	Kaymaz Padli Basamak	€ 190
GHCM4005M30	AISI 304 - 1.0 mm	5 Basamak	Kaymaz Padli Basamak	€ 230

SANTEM

MURO Tip Merdiven / AISI 316 Kalite

SANTEM üretimi Muro Tip merdivenler AISI 304 ve AISI 316 kalite paslanmaz çeliklerden imal edilmektedir.

Ankrajları, ankraj rozetleri, boru tapaları, civataları, basamakları, montaj vidaları ile birlikte paketlenir.

Bu model savak kanalının önüne monte edilir.

2, 3, 4 veya 5 basamaklı olarak üretilir.

Özel talepleriniz için bizimle iletişime geçebilirsiniz .



Ürün Kodu	Malzeme	Basamak Sayısı	Basamak Tipi	Liste Fiyatı
SHCM6002M10	AISI 316 - 1.2 mm	2 Basamak	Plastik Basamak	€ 355
SHCM6003M10	AISI 316 - 1.2 mm	3 Basamak	Plastik Basamak	€ 410
SHCM6004M10	AISI 316 - 1.2 mm	4 Basamak	Plastik Basamak	€ 475
SHCM6005M10	AISI 316 - 1.2 mm	5 Basamak	Plastik Basamak	€ 535

Ürün Kodu	Malzeme	Basamak Sayısı	Basamak Tipi	Liste Fiyatı
SHCM6002M20	AISI 316 - 1.2 mm	2 Basamak	P. Çelik Basamak	€ 370
SHCM6003M20	AISI 316 - 1.2 mm	3 Basamak	P. Çelik Basamak	€ 430
SHCM6004M20	AISI 316 - 1.2 mm	4 Basamak	P. Çelik Basamak	€ 490
SHCM6005M20	AISI 316 - 1.2 mm	5 Basamak	P. Çelik Basamak	€ 545

Ürün Kodu	Malzeme	Basamak Sayısı	Basamak Tipi	Liste Fiyatı
SHCM6002M30	AISI 316 - 1.2 mm	2 Basamak	Kaymaz Padli Basamak	€ 380
SHCM6003M30	AISI 316 - 1.2 mm	3 Basamak	Kaymaz Padli Basamak	€ 445
SHCM6004M30	AISI 316 - 1.2 mm	4 Basamak	Kaymaz Padli Basamak	€ 500
SHCM6005M30	AISI 316 - 1.2 mm	5 Basamak	Kaymaz Padli Basamak	€ 565

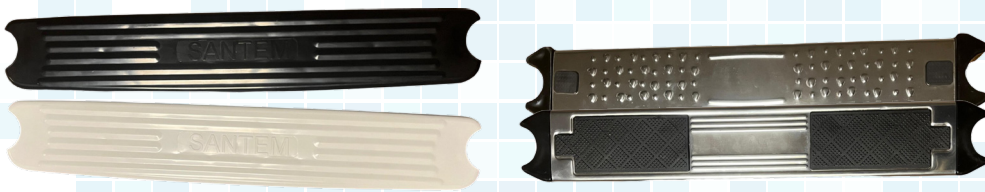

Basamak Tipleri

GENERAL WATER

MURO Tip Merdiven / AISI 316 Kalite

GENERAL WATER üretimi Muro Tip merdivenler AISI 304 ve AISI 316 kalite paslanmaz çeliklerden imal edilmektedir.

Ankrajları, ankraj rozetleri, boru tapaları, civataları, basamakları, montaj vidaları ile birlikte paketlenir.

Bu model savak kanalının önüne monte edilir.

2, 3, 4 veya 5 basamaklı olarak üretilir.

Özel talepleriniz için bizimle iletişime geçebilirsiniz .

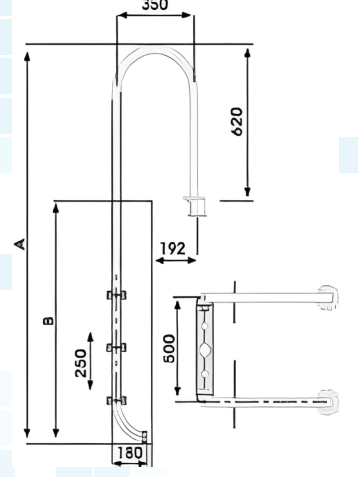

Ürün Kodu	Malzeme	Basamak Sayısı	Basamak Tipi	Liste Fiyatı
GHCM6002M10	AISI 316 - 1.0 mm	2 Basamak	Plastik Basamak	€ 310
GHCM6003M10	AISI 316 - 1.0 mm	3 Basamak	Plastik Basamak	€ 355
GHCM6004M10	AISI 316 - 1.0 mm	4 Basamak	Plastik Basamak	€ 415
GHCM6005M10	AISI 316 - 1.0 mm	5 Basamak	Plastik Basamak	€ 465

Ürün Kodu	Malzeme	Basamak Sayısı	Basamak Tipi	Liste Fiyatı
GHCM6002M20	AISI 316 - 1.0 mm	2 Basamak	P. Çelik Basamak	€ 320
GHCM6003M20	AISI 316 - 1.0 mm	3 Basamak	P. Çelik Basamak	€ 375
GHCM6004M20	AISI 316 - 1.0 mm	4 Basamak	P. Çelik Basamak	€ 425
GHCM6005M20	AISI 316 - 1.0 mm	5 Basamak	P. Çelik Basamak	€ 475

Ürün Kodu	Malzeme	Basamak Sayısı	Basamak Tipi	Liste Fiyatı
GHCM6002M30	AISI 316 - 1.0 mm	2 Basamak	Kaymaz Padli Basamak	€ 330
GHCM6003M30	AISI 316 - 1.0 mm	3 Basamak	Kaymaz Padli Basamak	€ 385
GHCM6004M30	AISI 316 - 1.0 mm	4 Basamak	Kaymaz Padli Basamak	€ 435
GHCM6005M30	AISI 316 - 1.0 mm	5 Basamak	Kaymaz Padli Basamak	€ 490

SANTEM

MIXTO Tip Merdiven / AISI 304 Kalite

SANTEM üretimi Mixto Tip merdivenler AISI 304 ve AISI 316 kalite paslanmaz çeliklerden imal edilmektedir.

Ankrajları, ankraj rozetleri, boru tapaları, civataları, basamakları, montaj vidaları ile birlikte paketlenir.

Bu model savak kanalının önüne monte edilir.

2, 3, 4 veya 5 basamaklı olarak üretilir.

Özel talepleriniz için bizimle iletişime geçebilirsiniz .



Ürün Kodu	Malzeme	Basamak Sayısı	Basamak Tipi	Liste Fiyatı
SHCM4002X10	AISI 304 - 1.2 mm	2 Basamak	Plastik Basamak	€ 165
SHCM4003X10	AISI 304 - 1.2 mm	3 Basamak	Plastik Basamak	€ 185
SHCM4004X10	AISI 304 - 1.2 mm	4 Basamak	Plastik Basamak	€ 205
SHCM4005X10	AISI 304 - 1.2 mm	5 Basamak	Plastik Basamak	€ 255

Ürün Kodu	Malzeme	Basamak Sayısı	Basamak Tipi	Liste Fiyatı
SHCM4002X20	AISI 304 - 1.2 mm	2 Basamak	P. Çelik Basamak	€ 180
SHCM4003X20	AISI 304 - 1.2 mm	3 Basamak	P. Çelik Basamak	€ 195
SHCM4004X20	AISI 304 - 1.2 mm	4 Basamak	P. Çelik Basamak	€ 220
SHCM4005X20	AISI 304 - 1.2 mm	5 Basamak	P. Çelik Basamak	€ 275

Ürün Kodu	Malzeme	Basamak Sayısı	Basamak Tipi	Liste Fiyatı
SHCM4002X30	AISI 304 - 1.2 mm	2 Basamak	Kaymaz Padli Basamak	€ 190
SHCM4003X30	AISI 304 - 1.2 mm	3 Basamak	Kaymaz Padli Basamak	€ 210
SHCM4004X30	AISI 304 - 1.2 mm	4 Basamak	Kaymaz Padli Basamak	€ 230
SHCM4005X30	AISI 304 - 1.2 mm	5 Basamak	Kaymaz Padli Basamak	€ 290



Basamak Tipleri

GENERAL WATER

MIXTO Tip Merdiven / AISI 304 Kalite

GENERAL WATER üretimi Mixto Tip merdivenler AISI 304 ve AISI 316 kalite paslanmaz çeliklerden imal edilmektedir.

Ankrajları, ankraj rozetleri, boru tapaları, civataları, basamakları, montaj vidaları ile birlikte paketlenir.

Bu model savak kanalının önüne monte edilir.

2, 3, 4 veya 5 basamaklı olarak üretilir.

Özel talepleriniz için bizimle iletişime geçebilirsiniz .

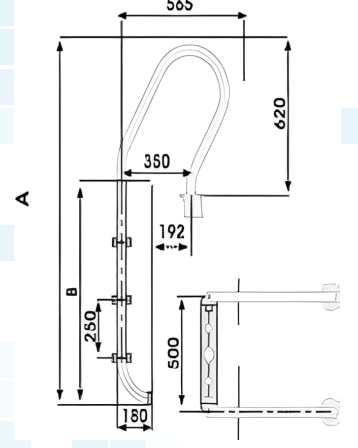

Ürün Kodu	Malzeme	Basamak Sayısı	Basamak Tipi	Liste Fiyatı
GHCM4002X10	AISI 304 - 1.0 mm	2 Basamak	Plastik Basamak	€ 145
GHCM4003X10	AISI 304 - 1.0 mm	3 Basamak	Plastik Basamak	€ 160
GHCM4004X10	AISI 304 - 1.0 mm	4 Basamak	Plastik Basamak	€ 180
GHCM4005X10	AISI 304 - 1.0 mm	5 Basamak	Plastik Basamak	€ 220

Ürün Kodu	Malzeme	Basamak Sayısı	Basamak Tipi	Liste Fiyatı
GHCM4002X20	AISI 304 - 1.0 mm	2 Basamak	P. Çelik Basamak	€ 155
GHCM4003X20	AISI 304 - 1.0 mm	3 Basamak	P. Çelik Basamak	€ 170
GHCM4004X20	AISI 304 - 1.0 mm	4 Basamak	P. Çelik Basamak	€ 190
GHCM4005X20	AISI 304 - 1.0 mm	5 Basamak	P. Çelik Basamak	€ 240

Ürün Kodu	Malzeme	Basamak Sayısı	Basamak Tipi	Liste Fiyatı
GHCM4002X30	AISI 304 - 1.0 mm	2 Basamak	Kaymaz Padli Basamak	€ 165
GHCM4003X30	AISI 304 - 1.0 mm	3 Basamak	Kaymaz Padli Basamak	€ 180
GHCM4004X30	AISI 304 - 1.0 mm	4 Basamak	Kaymaz Padli Basamak	€ 200
GHCM4005X30	AISI 304 - 1.0 mm	5 Basamak	Kaymaz Padli Basamak	€ 250

SANTEM

MIXTO Tip Merdiven / AISI 316 Kalite

SANTEM üretimi Mixto Tip merdivenler AISI 304 ve AISI 316 kalite paslanmaz çeliklerden imal edilmektedir.

Ankrajları, ankraj rozetleri, boru tapaları, civataları, basamakları, montaj vidaları ile birlikte paketlenir.

Bu model savak kanalının önüne monte edilir.

2, 3, 4 veya 5 basamaklı olarak üretilir.

Özel talepleriniz için bizimle iletişime geçebilirsiniz .



Ürün Kodu	Malzeme	Basamak Sayısı	Basamak Tipi	Liste Fiyatı
SHCM6002X10	AISI 316 - 1.2 mm	2 Basamak	Plastik Basamak	€ 400
SHCM6003X10	AISI 316 - 1.2 mm	3 Basamak	Plastik Basamak	€ 465
SHCM6004X10	AISI 316 - 1.2 mm	4 Basamak	Plastik Basamak	€ 530
SHCM6005X10	AISI 316 - 1.2 mm	5 Basamak	Plastik Basamak	€ 590

Ürün Kodu	Malzeme	Basamak Sayısı	Basamak Tipi	Liste Fiyatı
SHCM6002X20	AISI 316 - 1.2 mm	2 Basamak	P. Çelik Basamak	€ 410
SHCM6003X20	AISI 316 - 1.2 mm	3 Basamak	P. Çelik Basamak	€ 475
SHCM6004X20	AISI 316 - 1.2 mm	4 Basamak	P. Çelik Basamak	€ 540
SHCM6005X20	AISI 316 - 1.2 mm	5 Basamak	P. Çelik Basamak	€ 605

Ürün Kodu	Malzeme	Basamak Sayısı	Basamak Tipi	Liste Fiyatı
SHCM6002X30	AISI 316 - 1.2 mm	2 Basamak	Kaymaz Padli Basamak	€ 420
SHCM6003X30	AISI 316 - 1.2 mm	3 Basamak	Kaymaz Padli Basamak	€ 490
SHCM6004X30	AISI 316 - 1.2 mm	4 Basamak	Kaymaz Padli Basamak	€ 550
SHCM6005X30	AISI 316 - 1.2 mm	5 Basamak	Kaymaz Padli Basamak	€ 620

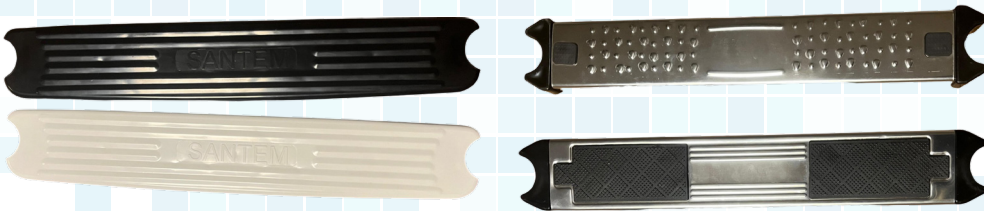

Basamak Tipleri

GENERAL WATER

MIXTO Tip Merdiven / AISI 316 Kalite

GENERAL WATER üretimi Mixto Tip merdivenler AISI 304 ve AISI 316 kalite paslanmaz çeliklerden imal edilmektedir.

Ankrajları, ankraj rozetleri, boru tapaları, civataları, basamakları, montaj vidaları ile birlikte paketlenir.

Bu model savak kanalının önüne monte edilir.

2, 3, 4 veya 5 basamaklı olarak üretilir.

Özel talepleriniz için bizimle iletişime geçebilirsiniz .

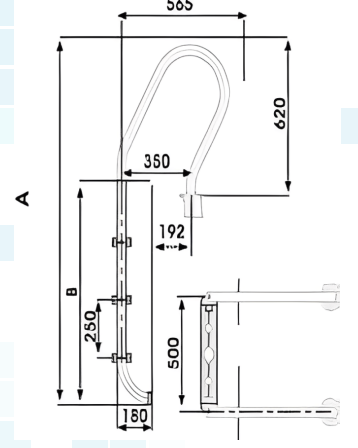

Ürün Kodu	Malzeme	Basamak Sayısı	Basamak Tipi	Liste Fiyatı
GHCM6002X10	AISI 316 - 1.0 mm	2 Basamak	Plastik Basamak	€ 345
GHCM6003X10	AISI 316 - 1.0 mm	3 Basamak	Plastik Basamak	€ 405
GHCM6004X10	AISI 316 - 1.0 mm	4 Basamak	Plastik Basamak	€ 460
GHCM6005X10	AISI 316 - 1.0 mm	5 Basamak	Plastik Basamak	€ 510

Ürün Kodu	Malzeme	Basamak Sayısı	Basamak Tipi	Liste Fiyatı
GHCM6002X20	AISI 316 - 1.0 mm	2 Basamak	P. Çelik Basamak	€ 355
GHCM6003X20	AISI 316 - 1.0 mm	3 Basamak	P. Çelik Basamak	€ 415
GHCM6004X20	AISI 316 - 1.0 mm	4 Basamak	P. Çelik Basamak	€ 470
GHCM6005X20	AISI 316 - 1.0 mm	5 Basamak	P. Çelik Basamak	€ 525

Ürün Kodu	Malzeme	Basamak Sayısı	Basamak Tipi	Liste Fiyatı
GHCM6002X30	AISI 316 - 1.0 mm	2 Basamak	Kaymaz Padli Basamak	€ 365
GHCM6003X30	AISI 316 - 1.0 mm	3 Basamak	Kaymaz Padli Basamak	€ 425
GHCM6004X30	AISI 316 - 1.0 mm	4 Basamak	Kaymaz Padli Basamak	€ 480
GHCM6005X30	AISI 316 - 1.0 mm	5 Basamak	Kaymaz Padli Basamak	€ 540

SANTEM

Açık Tip Merdiven / AISI 304 Kalite

SANTEM üretimi Açık Tip merdivenler AISI 304 ve AISI 316 kalite paslanmaz çeliklerden imal edilmektedir.

Ankrajları, ankraj rozetleri, boru tapaları, civataları, basamakları, montaj vidaları ile birlikte paketlenir.

Bu model savak kanalının arkasına monte edilir.

2, 3, 4 veya 5 basamaklı olarak üretilir.

Özel talepleriniz için bizimle iletişime geçebilirsiniz .



Ürün Kodu	Malzeme	Basamak Sayısı	Basamak Tipi	Liste Fiyatı
SHCM4002A10	AISI 304 - 1.2 mm	2 basamak	Plastik Basamak	€ 255
SHCM4003A10	AISI 304 - 1.2 mm	3 basamak	Plastik Basamak	€ 275
SHCM4004A10	AISI 304 - 1.2 mm	4 basamak	Plastik Basamak	€ 320
SHCM4005A10	AISI 304 - 1.2 mm	5 basamak	Plastik Basamak	€ 340

Ürün Kodu	Malzeme	Basamak Sayısı	Basamak Tipi	Liste Fiyatı
SHCM4002A20	AISI 304 - 1.2 mm	2 basamak	P. Çelik Basamak	€ 265
SHCM4003A20	AISI 304 - 1.2 mm	3 basamak	P. Çelik Basamak	€ 285
SHCM4004A20	AISI 304 - 1.2 mm	4 basamak	P. Çelik Basamak	€ 330
SHCM4005A20	AISI 304 - 1.2 mm	5 basamak	P. Çelik Basamak	€ 350

Ürün Kodu	Malzeme	Basamak Sayısı	Basamak Tipi	Liste Fiyatı
SHCM4002A30	AISI 304 - 1.2 mm	2 basamak	Kaymaz Padli Basamak	€ 275
SHCM4003A30	AISI 304 - 1.2 mm	3 basamak	Kaymaz Padli Basamak	€ 295
SHCM4004A30	AISI 304 - 1.2 mm	4 basamak	Kaymaz Padli Basamak	€ 340
SHCM4005A30	AISI 304 - 1.2 mm	5 basamak	Kaymaz Padli Basamak	€ 365

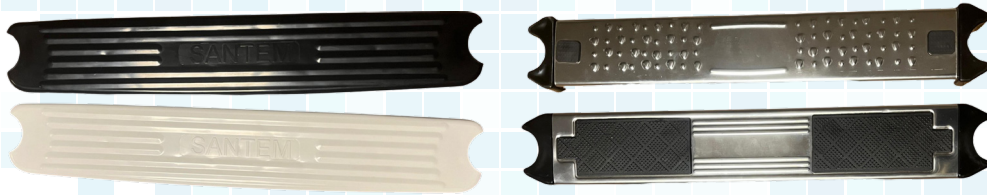

Basamak Tipleri

GENERAL WATER

Açık Tip Merdiven / AISI 304 Kalite

GENERAL WATER üretimi Açık Tip merdivenler AISI 304 ve AISI 316 kalite paslanmaz çeliklerden imal edilmektedir.

Ankrajları, ankraj rozetleri, boru tapaları, civataları, basamakları, montaj vidaları ile birlikte paketlenir.

Bu model savak kanalının arkasına monte edilir.

2, 3, 4 veya 5 basamaklı olarak üretilir.

Özel talepleriniz için bizimle iletişime geçebilirsiniz .

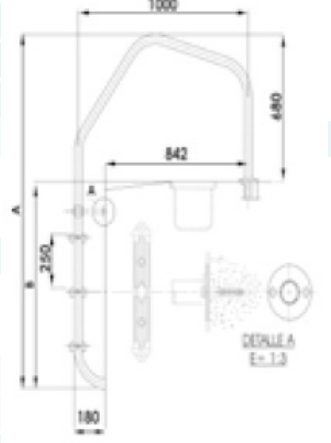

Ürün Kodu	Malzeme	Basamak Sayısı	Basamak Tipi	Liste Fiyatı
GHCM4002A10	AISI 304 - 1.0 mm	2 basamak	Plastik Basamak	€ 230
GHCM4003A10	AISI 304 - 1.0 mm	3 basamak	Plastik Basamak	€ 250
GHCM4004A10	AISI 304 - 1.0 mm	4 basamak	Plastik Basamak	€ 290
GHCM4005A10	AISI 304 - 1.0 mm	5 basamak	Plastik Basamak	€ 310

Ürün Kodu	Malzeme	Basamak Sayısı	Basamak Tipi	Liste Fiyatı
GHCM4002A20	AISI 304 - 1.0 mm	2 basamak	P. Çelik Basamak	€ 240
GHCM4003A20	AISI 304 - 1.0 mm	3 basamak	P. Çelik Basamak	€ 260
GHCM4004A20	AISI 304 - 1.0 mm	4 basamak	P. Çelik Basamak	€ 300
GHCM4005A20	AISI 304 - 1.0 mm	5 basamak	P. Çelik Basamak	€ 320

Ürün Kodu	Malzeme	Basamak Sayısı	Basamak Tipi	Liste Fiyatı
GHCM4002A30	AISI 304 - 1.0 mm	2 basamak	Kaymaz Padli Basamak	€ 250
GHCM4003A30	AISI 304 - 1.0 mm	3 basamak	Kaymaz Padli Basamak	€ 270
GHCM4004A30	AISI 304 - 1.0 mm	4 basamak	Kaymaz Padli Basamak	€ 310
GHCM4005A30	AISI 304 - 1.0 mm	5 basamak	Kaymaz Padli Basamak	€ 330

SANTEM

Açık Tip Merdiven / AISI 316 Kalite

SANTEM üretimi Açık Tip merdivenler AISI 304 ve AISI 316 kalite paslanmaz çeliklerden imal edilmektedir.

Ankrajları, ankraj rozetleri, boru tapaları, civataları, basamakları, montaj vidaları ile birlikte paketlenir.

Bu model savak kanalının arkasına monte edilir.

2, 3, 4 veya 5 basamaklı olarak üretilir.

Özel talepleriniz için bizimle iletişime geçebilirsiniz .



Ürün Kodu	Malzeme	Basamak Sayısı	Basamak Tipi	Liste Fiyatı
SHCM6002A10	AISI 316 - 1.2 mm	2 basamak	Plastik Basamak	LFS
SHCM6003A10	AISI 316 - 1.2 mm	3 basamak	Plastik Basamak	LFS
SHCM6004A10	AISI 316 - 1.2 mm	4 basamak	Plastik Basamak	LFS
SHCM6005A10	AISI 316 - 1.2 mm	5 basamak	Plastik Basamak	LFS

Ürün Kodu	Malzeme	Basamak Sayısı	Basamak Tipi	Liste Fiyatı
SHCM6002A20	AISI 316 - 1.2 mm	2 basamak	P. Çelik Basamak	LFS
SHCM6003A20	AISI 316 - 1.2 mm	3 basamak	P. Çelik Basamak	LFS
SHCM6004A20	AISI 316 - 1.2 mm	4 basamak	P. Çelik Basamak	LFS
SHCM6005A20	AISI 316 - 1.2 mm	5 basamak	P. Çelik Basamak	LFS

Ürün Kodu	Malzeme	Basamak Sayısı	Basamak Tipi	Liste Fiyatı
SHCM6002A30	AISI 316 - 1.2 mm	2 basamak	Kaymaz Padli Basamak	LFS
SHCM6003A30	AISI 316 - 1.2 mm	3 basamak	Kaymaz Padli Basamak	LFS
SHCM6004A30	AISI 316 - 1.2 mm	4 basamak	Kaymaz Padli Basamak	LFS
SHCM6005A30	AISI 316 - 1.2 mm	5 basamak	Kaymaz Padli Basamak	LFS

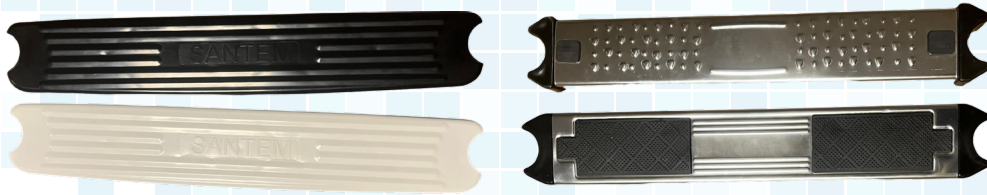

Basamak Tipleri

GENERAL WATER

Açık Tip Merdiven / AISI 316 Kalite

GENERAL WATER üretimi Açık Tip merdivenler AISI 304 ve AISI 316 kalite paslanmaz çeliklerden imal edilmektedir.

Ankrajları, ankraj rozetleri, boru tapaları, civataları, basamakları, montaj vidaları ile birlikte paketlenir.

Bu model savak kanalının arkasına monte edilir.

2, 3, 4 veya 5 basamaklı olarak üretilir.

Özel talepleriniz için bizimle iletişime geçebilirsiniz .

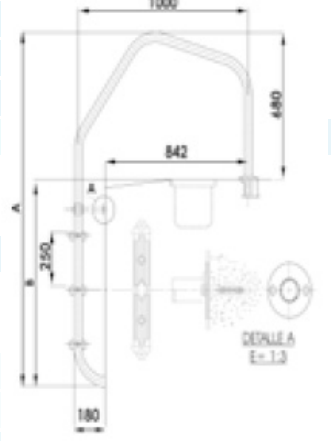

Ürün Kodu	Malzeme	Basamak Sayısı	Basamak Tipi	Liste Fiyatı
GHCM6002A10	AISI 316 - 1.0 mm	2 basamak	Plastik Basamak	LFS
GHCM6003A10	AISI 316 - 1.0 mm	3 basamak	Plastik Basamak	LFS
GHCM6004A10	AISI 316 - 1.0 mm	4 basamak	Plastik Basamak	LFS
GHCM6005A10	AISI 316 - 1.0 mm	5 basamak	Plastik Basamak	LFS

Ürün Kodu	Malzeme	Basamak Sayısı	Basamak Tipi	Liste Fiyatı
GHCM6002A20	AISI 316 - 1.0 mm	2 basamak	P. Çelik Basamak	LFS
GHCM6003A20	AISI 316 - 1.0 mm	3 basamak	P. Çelik Basamak	LFS
GHCM6004A20	AISI 316 - 1.0 mm	4 basamak	P. Çelik Basamak	LFS
GHCM6005A20	AISI 316 - 1.0 mm	5 basamak	P. Çelik Basamak	LFS

Ürün Kodu	Malzeme	Basamak Sayısı	Basamak Tipi	Liste Fiyatı
GHCM6002A30	AISI 316 - 1.0 mm	2 basamak	Kaymaz Padli Basamak	LFS
GHCM6003A30	AISI 316 - 1.0 mm	3 basamak	Kaymaz Padli Basamak	LFS
GHCM6004A30	AISI 316 - 1.0 mm	4 basamak	Kaymaz Padli Basamak	LFS
GHCM6005A30	AISI 316 - 1.0 mm	5 basamak	Kaymaz Padli Basamak	LFS

SANTEM

Eđimli Tip Merdiven

SANTEM üretimi Eđimli Tip merdivenler AISI 304 ve AISI 316 kalite paslanmaz çeliklerden imal edilmektedir.

Ankrajları, ankraj rozetleri, boru tapaları, civataları, basamakları, montaj vidaları ile birlikte paketlenir.

Eđimli merdivenler istenilen ölçülerde imal edilebilir.

Özel siparişleriniz için bizimle iletişime geçin.



Ürün Kodu	Malzeme	Ürün Açıklaması	Fiyat
SHCM4004E20	AISI 304	4 Basamaklı, P.Ç. Basamak	LFS
SHCM4005E20	AISI 304	5 Basamaklı, P.Ç. Basamak	LFS
SHCM4006E20	AISI 304	6 Basamaklı, P.Ç. Basamak	LFS
SHCM4007E20	AISI 304	7 Basamaklı, P.Ç. Basamak	LFS

Ürün Kodu	Malzeme	Ürün Açıklaması	Fiyat
SHCM6004E20	AISI 316	4 Basamaklı, P.Ç. Basamak	LFS
SHCM6005E20	AISI 316	5 Basamaklı, P.Ç. Basamak	LFS
SHCM6006E20	AISI 316	6 Basamaklı, P.Ç. Basamak	LFS
SHCM6007E20	AISI 316	7 Basamaklı, P.Ç. Basamak	LFS

GENERAL WATER

Eđimli Tip Merdiven

GENERAL WATER üretimi Eđimli Tip merdivenler AISI 304 ve AISI 316 kalite paslanmaz çeliklerden imal edilmektedir.

Ankrajları, ankraj rozetleri, boru tapaları, civataları, basamakları, montaj vidaları ile birlikte paketlenir.



Ürün Kodu	Malzeme	Ürün Açıklaması	Fiyat
GHCM4004E20	AISI 304	4 Basamaklı, P.Ç. Basamak	LFS
GHCM4005E20	AISI 304	5 Basamaklı, P.Ç. Basamak	LFS
GHCM4006E20	AISI 304	6 Basamaklı, P.Ç. Basamak	LFS
GHCM4007E20	AISI 304	7 Basamaklı, P.Ç. Basamak	LFS

Ürün Kodu	Malzeme	Ürün Açıklaması	Fiyat
GHCM6004E20	AISI 316	4 Basamaklı, P.Ç. Basamak	LFS
GHCM6005E20	AISI 316	5 Basamaklı, P.Ç. Basamak	LFS
GHCM6006E20	AISI 316	6 Basamaklı, P.Ç. Basamak	LFS
GHCM6007E20	AISI 316	7 Basamaklı, P.Ç. Basamak	LFS

SANTEM

Savak Izgaraları



Ürün Kodu	Genişlik	Adet / Metre	Geçme Sayısı	Desen Sayısı	Ağırlık	Standart Paketleme	Fiyat
SHCI0145B11	145 mm	42 Adet/Mt	Tek Geçme	Tek Desen	11,20 kg/mt	12 ad	10,50 €/m
SHCI0196B11	196 mm	43 Adet/Mt	Tek Geçme	Tek Desen	14,80 kg/mt	10 ad	11,90 €/m
SHCI0245B11	245 mm	39 Adet/Mt	Tek Geçme	Tek Desen	15,50 kg/mt	7 ad	13,25 €/m
SHCI0200B12	200 mm	41 Adet/Mt	Tek Geçme	Çift Desen	10,50 kg/mt	10 ad	11,90 €/m
SHCI0245B12	245 mm	39 Adet/Mt	Tek Geçme	Çift Desen	11,30 kg/mt	8 ad	13,25 €/m
SHCI0196B21	196 mm	51 Adet/Mt	Çift Geçme	Tek Desen	20,50 kg/mt	10 ad	13,25 €/m
SHCI0245B21	245 mm	53 Adet/Mt	Çift Geçme	Tek Desen	20,40 kg/mt	8 ad	15,25 €/m
SHCI0300B21	300 mm	46 Adet/Mt	Çift Geçme	Tek Desen	24,48 kg/mt	10 ad	24 €/m



SANTEM

Izgara Köşe Parçaları

Ürün Kodu	Genişlik	Genişlik	Ağırlık	Fiyat
SHCK1545B00	Köşe Parçası 45o	150 mm	0,16 kg	€ 9,25
SHCK2045B00	Köşe Parçası 45o	200 mm	0,25 kg	€ 10,55
SHCK2545B00	Köşe Parçası 45o	250 mm	0,34 kg	€ 11,90
SHCK3045B00	Köşe Parçası 45o	300 mm	0,72 kg	€ 13,25
SHCK1590B00	Köşe Parçası 90o	150 mm	0,25 kg	€ 9,25
SHCK2090B00	Köşe Parçası 90o	200 mm	0,36 kg	€ 10,55
SHCK2590B00	Köşe Parçası 90o	250 mm	0,55 kg	€ 11,90
SHCK3090B00	Köşe Parçası 90o	300 mm	0,83 kg	€ 13,25
SHCI2000B00	PVC Taşma Kanal Profili (2mt)	0.48 kg/mt	1,8 €/m	

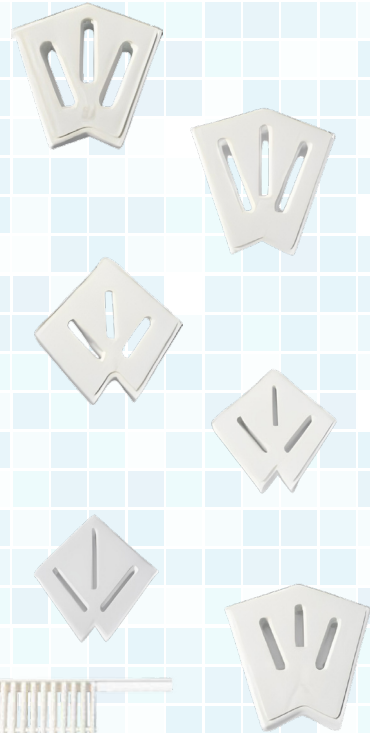

GENERAL WATER

Savak Izgaraları



Ürün Kodu	Genişlik	Adet / Metre	Geçme Sayısı	Desen Sayısı	Ağırlık	Standart Paketleme	Fiyat
GHCI0145B11	145 mm	42 Adet/Mt	Tek Geçme	Tek Desen	11,20 kg/mt	12 ad	7,00 €/m
GHCI0196B11	196 mm	43 Adet/Mt	Tek Geçme	Tek Desen	14,80 kg/mt	10 ad	8,00 €/m
GHCI0245B11	245 mm	39 Adet/Mt	Tek Geçme	Tek Desen	15,50 kg/mt	7 ad	9,00 €/m
GHCI0200B12	200 mm	41 Adet/Mt	Tek Geçme	Çift Desen	10,50 kg/mt	10 ad	10,35 €/m
GHCI0245B12	245 mm	39 Adet/Mt	Tek Geçme	Çift Desen	11,30 kg/mt	8 ad	11,50 €/m
GHCI0196B21	196 mm	51 Adet/Mt	Çift Geçme	Tek Desen	20,50 kg/mt	10 ad	9,00 €/m
GHCI0245B21	245 mm	53 Adet/Mt	Çift Geçme	Tek Desen	20,40 kg/mt	8 ad	10,00 €/m
GHCI0300B21	300 mm	46 Adet/Mt	Çift Geçme	Tek Desen	24,48 kg/mt	10 ad	18,00 €/m



SANTEM

Izgara Köşe Parçaları

Ürün Kodu	Genişlik	Genişlik	Ağırlık	Fiyat
GHCK1545B00	Köşe Parçası 45o	150 mm	0,16 kg	€ 7,00
GHCK2045B00	Köşe Parçası 45o	200 mm	0,25 kg	€ 8,00
GHCK2545B00	Köşe Parçası 45o	250 mm	0,34 kg	€ 9,00
GHCK3045B00	Köşe Parçası 45o	300 mm	0,72 kg	€ 11,00
GHCK1590B00	Köşe Parçası 90o	150 mm	0,25 kg	€ 7,00
GHCK2090B00	Köşe Parçası 90o	200 mm	0,36 kg	€ 8,00
GHCK2590B00	Köşe Parçası 90o	250 mm	0,55 kg	€ 9,00
GHCK3090B00	Köşe Parçası 90o	300 mm	0,83 kg	€ 11,00
GHCI2000B00	PVC Taşma Kanal Profili (2mt)	0.48 kg/mt	1,5 €/m	

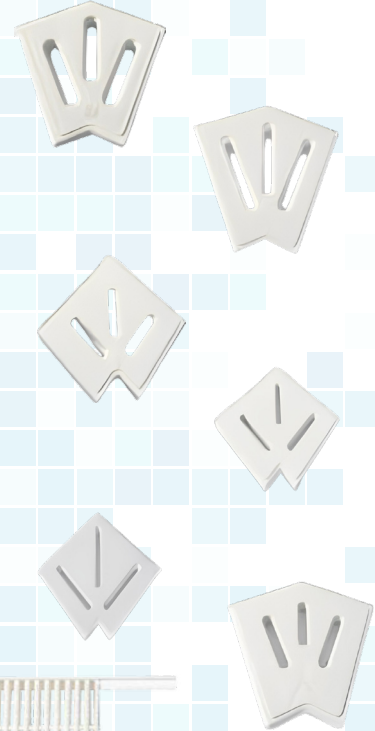

SANTEM

Kobra Tipi Şelaleler

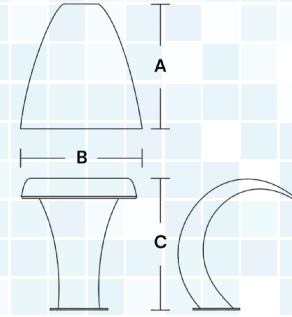
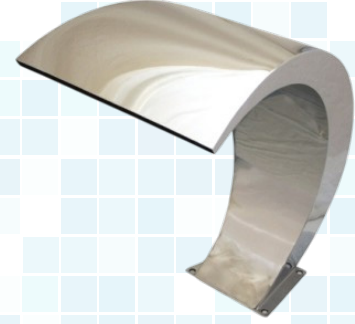

Ürün Kodu	Ürün	Fiyat
SHCS4350K35	350 x 350 Kobra Şelale, AISI 304	€ 380
SHCS4800K40	800 x 400 Kobra Şelale, AISI 304	€ 825
SHCS4900K60	900 x 600 Kobra Şelale, AISI 304	€ 890

Ürün Kodu	Ürün	Fiyat
SHCS6350K35	350 x 350 Kobra Şelale, AISI 316	LFS
SHCS6800K40	800 x 400 Kobra Şelale, AISI 316	LFS
SHCS6900K60	900 x 600 Kobra Şelale, AISI 316	LFS

Model	A	B	C
350 x 350	400	350	350
800 x 400	680	400	800
900 x 600	680	600	900

SANTEM

Duvar Tipi Şelaleler

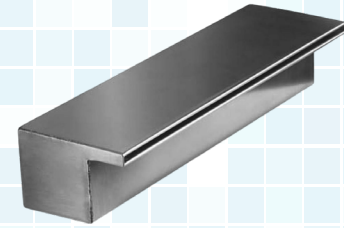

Ürün Kodu	Ürün	Fiyat
SHCS4030D20	DTS 1 - 300, AISI 304	€ 345
SHCS4050D20	DTS 2 - 500, AISI 304	€ 665
SHCS4100D20	DTS 3 - 1000, AISI 304	LFS

Ürün Kodu	Ürün	Fiyat
SHCS6030D20	DTS 1 - 300, AISI 316	LFS
SHCS6050D20	DTS 2 - 500, AISI 316	LFS
SHCS6100D20	DTS 3 - 1000, AISI 316	LFS

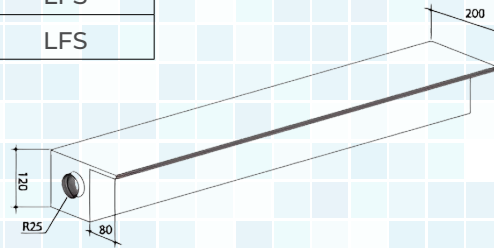

GENERAL WATER

Kobra Tipi Şelaleler

Ürün Kodu	Ürün	Fiyat
GHCS4350K35	350 x 350 Kobra Şelale, AISI 304	€ 330
GHCS4800K40	800 x 400 Kobra Şelale, AISI 304	€ 715
GHCS4900K60	900 x 600 Kobra Şelale, AISI 304	€ 775

Ürün Kodu	Ürün	Fiyat
GHCS6350K35	350 x 350 Kobra Şelale, AISI 316	LFS
GHCS6800K40	800 x 400 Kobra Şelale, AISI 316	LFS
GHCS6900K60	900 x 600 Kobra Şelale, AISI 316	LFS

Model	A	B	C
350 x 350	400	350	350
800 x 400	680	400	800
900 x 600	680	600	900

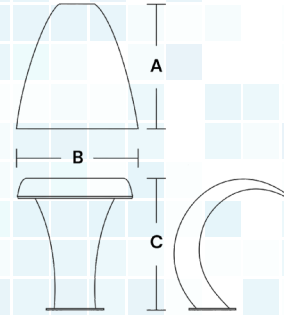
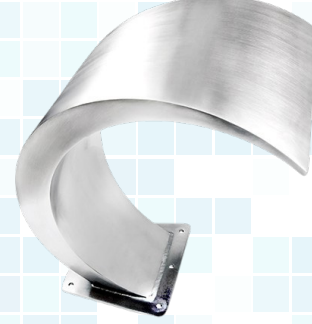

SANTEM

Duvar Tipi Şelaleler

Ürün Kodu	Ürün	Fiyat
GHCS4030D20	DTS 1 - 300, AISI 304	€ 300
GHCS4050D20	DTS 2 - 500, AISI 304	€ 575
GHCS4100D20	DTS 3 - 1000, AISI 304	LFS

Ürün Kodu	Ürün	Fiyat
GHCS6030D20	DTS 1 - 300, AISI 316	LFS
GHCS6050D20	DTS 2 - 500, AISI 316	LFS
GHCS6100D20	DTS 3 - 1000, AISI 316	LFS

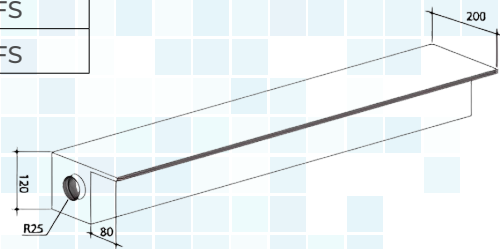
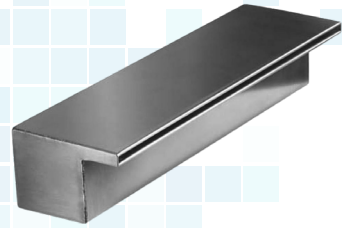

SANTEM

Ayak Havuzları

Ürün Kodu	Ürün	Fiyat
SHCA0053P37	Küçük Boy Ayak Havuzu	€ 65
SHCA0120P70	Küçük Boy Ayak Havuzu	€ 190

Model	Genişlik	Uzunluk	Derinlik
Küçük	300 mm	480 mm	80 mm
Büyük	1200 mm	700 mm	95 mm

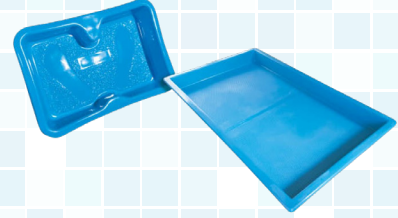

Tramplenler

Ürün Kodu	Ürün	Ağırlık	Fiyat
SOHA1200T00	Tramplen	30 kg	LFS

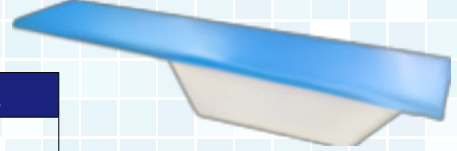

Duşlar

Ürün Kodu	Ürün	Fiyat
SHCD1000V01	Duş - Paslanmaz Renk	€ 600
SHCD1000V02	Duş - Beyaz Renk	€ 600
SHCD1000V03	Duş - Siyah Renk	€ 600
SHCD1000V04	Duş - Ahşap Renk	€ 600



GENERAL WATER

Ayak Havuzları

Ürün Kodu	Ürün	Fiyat
GHCA0053P37	Küçük Boy Ayak Havuzu	€ 55
GHCA0120P70	Küçük Boy Ayak Havuzu	€ 165

Model	Genişlik	Uzunluk	Derinlik
Küçük	300 mm	480 mm	80 mm
Büyük	1200 mm	700 mm	95 mm

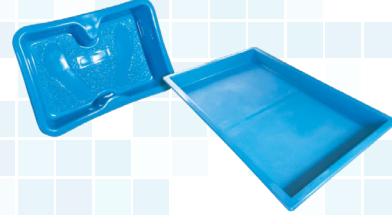

Tramplenler

Ürün Kodu	Ürün	Ağırlık	Fiyat
SOHA1200T00	Tramplen	25 kg	LFS

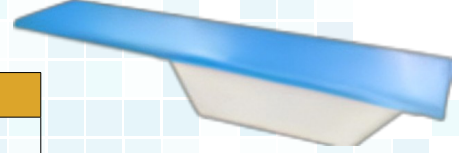

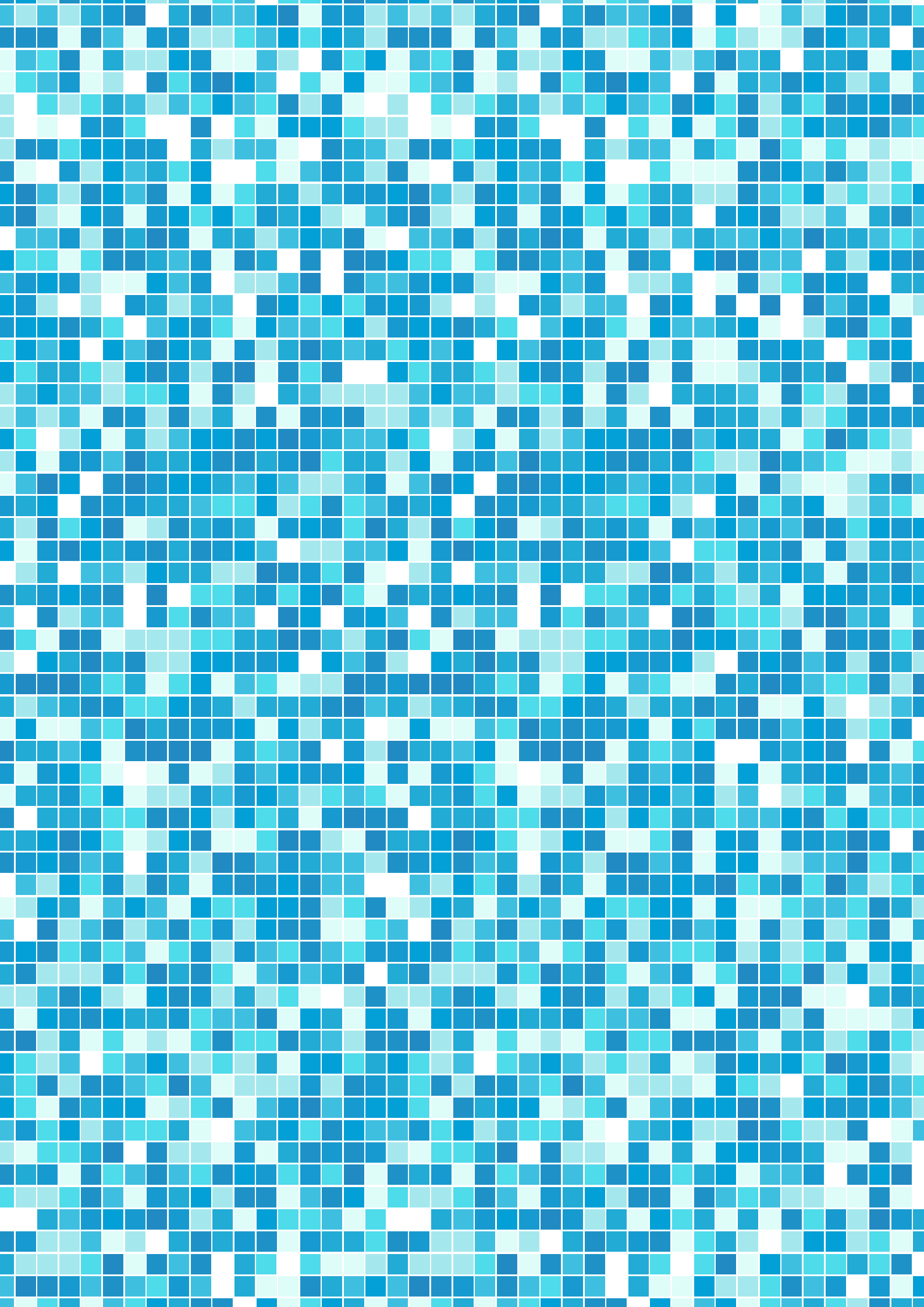



HAVUZ İÇİ EKİPMANLARI

SKIMMER

- Beton Havuzlar İçin
- Vinil (Liner) Havuzlar İçin

Dikey Savak Gideri

Beton Ara Parçaları

Nozul

- Tabandan Besleme
- Yandan Besleme
- Vakumlu

Dip Süzgeçleri

- ABS
- Paslanmaz

SANTEM

SKIMMER (Beton Havuzlar İçin)

Ürün Kodu	Ürün	Ağırlık	Paket Ölçüleri (mm)	Liste Fiyatı
SHIS2112B00	Kare Kapaklı Skimmer	3,85 kg	400 x 250 x 400	€ 45
SHIS2312B00	Geniş Ağızlı Skimmer	6,30 kg	590 x 440 x 400	€ 80



SHIS2312B00



SHIS2112B00

SKIMMER (Vinil (Liner) Havuzlar İçin)

Ürün Kodu	Ürün	Ağırlık	Paket Ölçüleri (mm)	Liste Fiyatı
SHIS2122B00	Kare Kapaklı Skimmer	3,85 kg	420 x 300 x 410	€ 80
SHIS2322B00	Geniş Ağızlı Skimmer	6,30 kg	590 x 440 x 400	€ 125



SHIS2322B00



SHIS2122B00

Dikey Savak Gideri

Ürün Kodu	Ürün	Liste Fiyatı
SHIV1000B01	Dikey Taşma Gideri, ABS	€ 8
SHIV1000B02	Dikey Taşma Gideri, AISI 304	LFS
SHIV1000B03	Dikey Taşma Gideri, AISI 316	LFS



Beton Ara Parçaları

Ürün Kodu	Ürün	Liste Fiyatı
SHIA0701B00	Beton Ara Parçası, 2", Yapıştırma	€ 17
SHIA0703B01	Beton Ara Parçası, 2", Dişli	€ 17

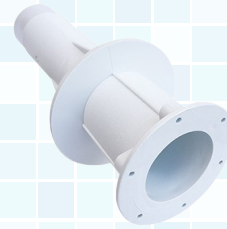

GENERAL WATER

SKIMMER (Beton Havuzlar İçin)



GHIS2312B00



GHIS2112B00



GHIS2322B00



GHIS2122B00

Ürün Kodu	Ürün	Ağırlık	Paket Ölçüleri (mm)	Liste Fiyatı
GHIS2112B00	Kare Kapaklı Skimmer	3,85 kg	400 x 250 x 400	€ 38
GHIS2312B00	Geniş Ağızlı Skimmer	6,30 kg	590 x 440 x 400	€ 70

SKIMMER (Vinil (Liner) Havuzlar İçin)

Ürün Kodu	Ürün	Ağırlık	Paket Ölçüleri (mm)	Liste Fiyatı
GHIS2122B00	Kare Kapaklı Skimmer	3,85 kg	420 x 300 x 410	€ 70
GHIS2322B00	Geniş Ağızlı Skimmer	6,30 kg	590 x 440 x 400	€ 110

Dikey Savak Gideri

Ürün Kodu	Ürün	Liste Fiyatı
GHIV1000B01	Dikey Taşma Gideri, ABS	€ 7
GHIV1000B02	Dikey Taşma Gideri, AISI 304	LFS
GHIV1000B03	Dikey Taşma Gideri, AISI 316	LFS



Beton Ara Parçaları

Ürün Kodu	Ürün	Liste Fiyatı
GHIA0701B00	Beton Ara Parçası, 2", Yapıştırma	€ 15
GHIA0703B01	Beton Ara Parçası, 2", Dişli	€ 15



SANTEM

Nozul (Tabandan Besleme)



Ürün Kodu	Ürün	Liste Fiyatı
SHIN1102B00	Nozul, Dişli, Ø63	€ 10,95
SHIN1104B00	Nozul, Düz, Debi Ayarlı, Yapıştırma, Ø63	€ 3,45
SHIN1105B00	Nozul, Konik, Debi Ayarlı, Yapıştırma, Ø63	€ 3,45
SHIN1110B00	Nozul, Vinil Havuzlar için, Ø50	€ 28,50



SHIN1102B01



SHIN1104B00



SHIN1105B00



SHIN1110B00

Nozul (Yandan Besleme)

Ürün Kodu	Ürün	Liste Fiyatı
SHIN2201B00	Nozul, Düz, Yapıştırma, Ø63	€ 3,45
SHIN2202B00	Nozul, Düz, Dişli, Ø63	€ 3,45
SHIN2204B00	Nozul, Konik, Yapıştırma, Ø63	€ 3,45
SHIN2303B00	Nozul, Liner, Dişli	€ 17,25
SHIN1304B00	Nozul, Liner, Yapıştırma	€ 11,5
SHIN1305B00	Nozul, Prefabrik Havuzlar için, Dişli	€ 11,5



SHIN2201B00



SHIN2202B00



SHIN2204B00



SHIN2303B00



SHIN1304B00



SHIN1305B00

Nozul (Vakum)

Ürün Kodu	Ürün	Liste Fiyatı
SHIN2401B00	Nozul, Yapıştırma, Ø63	€ 2,9
SHIN2402B00	Nozul, Dişli, Ø63	€ 7,5
SHIN2302B00	Nozul, Liner, Dişli, Ø63	€ 17,25



SHIN2401B00



SHIN2402B00



SHIN2302B00

GENERAL WATER

Nozul (Tabandan Besleme)



Ürün Kodu	Ürün	Liste Fiyatı
GHIN1102B00	Nozul, Dişli, Ø63	€ 9,5
GHIN1104B00	Nozul, Düz, Debi Ayarlı, Yapıştırma, Ø63	€ 3
GHIN1105B00	Nozul, Konik, Debi Ayarlı, Yapıştırma, Ø63	€ 3
GHIN1110B00	Nozul, Vinil Havuzlar için, Ø50	€ 25



GHIN1102B01



GHIN1104B00



GHIN1105B00



GHIN1110B00

Nozul (Yandan Besleme)

Ürün Kodu	Ürün	Liste Fiyatı
GHIN2201B00	Nozul, Düz, Yapıştırma, Ø63	€ 3
GHIN2202B00	Nozul, Düz, Dişli, Ø63	€ 3
GHIN2204B00	Nozul, Konik, Yapıştırma, Ø63	€ 3
GHIN2303B00	Nozul, Liner, Dişli	€ 15
GHIN1304B00	Nozul, Liner, Yapıştırma	€ 10
GHIN1305B00	Nozul, Prefabrik Havuzlar için, Dişli	€ 10



GHIN2201B00

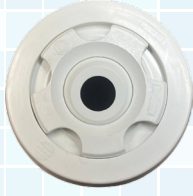

GHIN2202B00



GHIN2204B00



GHIN2303B00



GHIN1304B00



GHIN1305B00

Nozul (Vakum)

Ürün Kodu	Ürün	Liste Fiyatı
GHIN2401B00	Nozul, Yapıştırma, Ø63	€ 2,5
GHIN2402B00	Nozul, Dişli, Ø63	€ 6,5
GHIN2302B00	Nozul, Liner, Dişli, Ø63	€ 15



GHIN2401B00



GHIN2402B00



GHIN2302B00

SANTEM

Dip Süzgeçleri (ABS)

Ürün Kodu	Ürün	Liste Fiyatı
SHID20/0B10	Yuvarlak Tip, ABS, 2" Yandan Çıkışlı, Beton	€ 25
SHID20/0B50	Yuvarlak Tip, ABS, 2" Yandan Çıkışlı, Vinil	€ 32
SHID0265B20	Kare Tip, ABS, 265 x 265	€ 16



SHID20/0B50



SHID20/0B10



SHID0200B20 & SHID0265B20

Dip Süzgeçleri (Paslanmaz)

Ürün Kodu	Ürün	Liste Fiyatı
SHID4250P20	Kare Dip Süzgeci, 250 x 250, AISI 304	€ 255
SHID4300P20	Kare Dip Süzgeci, 300 x 300, AISI 304	€ 330
SHID4400P20	Kare Dip Süzgeci, 400 x 400, AISI 304	€ 345
SHID4450P20	Kare Dip Süzgeci, 450 x 450, AISI 304	€ 420
SHID4500P20	Kare Dip Süzgeci, 500 x 500, AISI 304	€ 510
SHID4600P20	Kare Dip Süzgeci, 600 x 600, AISI 304	€ 570
SHID6250P20	Kare Dip Süzgeci, 250 x 250, AISI 316	€ 305
SHID6300P20	Kare Dip Süzgeci, 300 x 300, AISI 316	€ 390
SHID6400P20	Kare Dip Süzgeci, 400 x 400, AISI 316	€ 415
SHID6450P20	Kare Dip Süzgeci, 450 x 450, AISI 316	€ 505
SHID6500P20	Kare Dip Süzgeci, 500 x 500, AISI 316	€ 615
SHID6600P20	Kare Dip Süzgeci, 600 x 600, AISI 316	€ 685

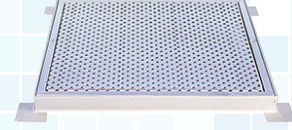

GENERAL WATER

Dip Süzgeçleri (ABS)

Ürün Kodu	Ürün	Liste Fiyatı
GHID20/0B10	Yuvarlak Tip, ABS, 2" Yandan Çıkışlı, Beton	€ 22
GHID20/0B50	Yuvarlak Tip, ABS, 2" Yandan Çıkışlı, Vinil	€ 28
GHID0265B20	Kare Tip, ABS, 265 x 265	€ 14



GHID20/0B50



GHID20/0B10



GHID0200B20 & GHID0265B20

Dip Süzgeçleri (Paslanmaz)

Ürün Kodu	Ürün	Liste Fiyatı
GHID4250P20	Kare Dip Süzgeci, 250 x 250, AISI 304	€ 220
GHID4300P20	Kare Dip Süzgeci, 300 x 300, AISI 304	€ 285
GHID4400P20	Kare Dip Süzgeci, 400 x 400, AISI 304	€ 300
GHID4450P20	Kare Dip Süzgeci, 450 x 450, AISI 304	€ 365
GHID4500P20	Kare Dip Süzgeci, 500 x 500, AISI 304	€ 445
GHID4600P20	Kare Dip Süzgeci, 600 x 600, AISI 304	€ 495
GHID6250P20	Kare Dip Süzgeci, 250 x 250, AISI 316	€ 265
GHID6300P20	Kare Dip Süzgeci, 300 x 300, AISI 316	€ 340
GHID6400P20	Kare Dip Süzgeci, 400 x 400, AISI 316	€ 360
GHID6450P20	Kare Dip Süzgeci, 450 x 450, AISI 316	€ 440
GHID6500P20	Kare Dip Süzgeci, 500 x 500, AISI 316	€ 535
GHID6600P20	Kare Dip Süzgeci, 600 x 600, AISI 316	€ 595

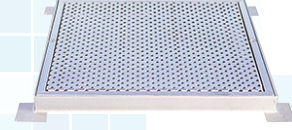

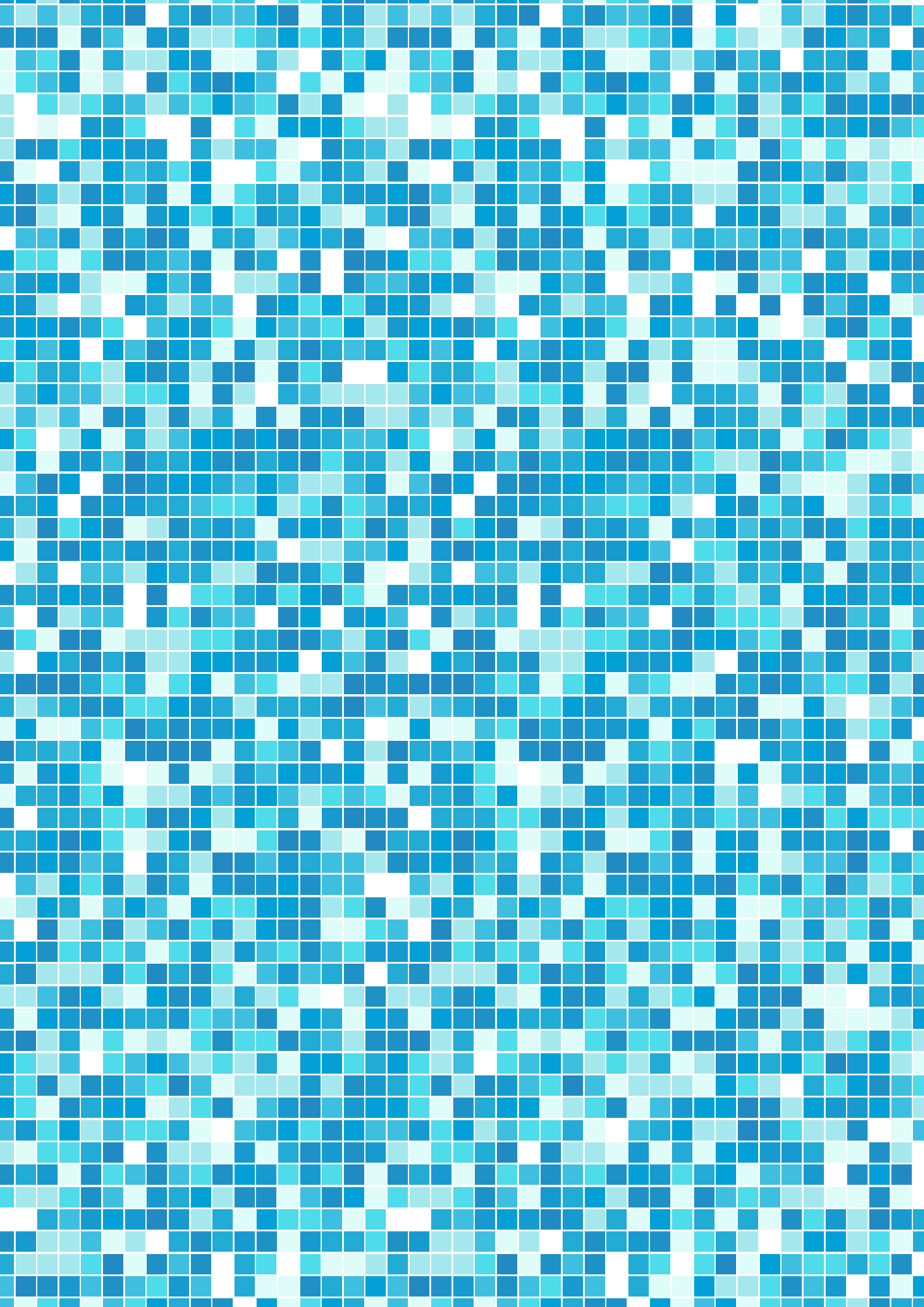



TEMİZLİK EKİPMANLARI

Süpürgeler

Saplar

Hortumlar

Kelepçeler

Adaptörler

Fırça ve Kelepçeler

SANTEM

Süpürgeler

Ürün Kodu	Açıklama	Paket Ölçüleri (mm)	Liste Fiyatı
STES11/2B01	Süpürge, 1.1/2" (35cm), Klipsli	300 x 370 x 100	€ 58
STES20/0B01	Süpürge, 2" (46cm), Klipsli	300 x 470 x 100	€ 69
STES11/2B11	Süpürge, Liner Havuzlar İçin	-	€ 45



STES11/2B01



STES20/0B01



STES11/2B11

Saplar

Ürün Kodu	Açıklama	Liste Fiyatı
STEP02X2A00	Süpürge Sapı 2x2 m	€ 40
STEP02X3A00	Süpürge Sapı 2x3 m	€ 55
STEP03X3A00	Süpürge Sapı 3x3 m	€ 95
STEP01X3A00	Süpürge Sapı 1x3 m	LFS

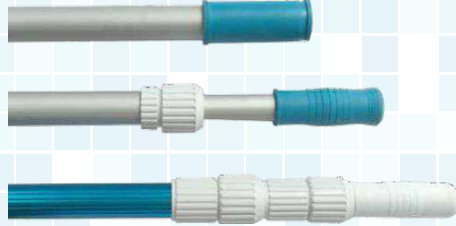

Hortumlar

Ürün Kodu	Açıklama	Liste Fiyatı
STEH11/2Y10	1.1/2" Hortum - 10m	€ 70
STEH11/2Y15	1.1/2" Hortum - 15m	€ 104
STEH11/2Y30	1.1/2" Hortum - 30m	€ 207
STEH20/0Y10	2" Hortum - 10m	€ 87
STEH20/0Y15	2" Hortum - 15m	€ 133
STEH20/0Y30	2" Hortum - 30m	€ 259



GENERAL WATER

Süpürgeler

Ürün Kodu	Açıklama	Paket Ölçüleri (mm)	Liste Fiyatı
GTES11/2B01	Süpürge, 1.1/2" (35cm), Klipsli	300 x 370 x 100	€ 45
GTES20/0B01	Süpürge, 2" (46cm), Klipsli	300 x 470 x 100	€ 50
GTES11/2B11	Süpürge, Liner Havuzlar İçin	-	€ 35



GTES11/2B01



GTES20/0B01



GTES11/2B11

Saplar

Ürün Kodu	Açıklama	Liste Fiyatı
GTEP02X2A00	Süpürge Sapı 2x2 m	€ 33
GTEP02X3A00	Süpürge Sapı 2x3 m	€ 47
GTEP03X3A00	Süpürge Sapı 3x3 m	€ 88
GTEP01X3A00	Süpürge Sapı 1x3 m	LFS

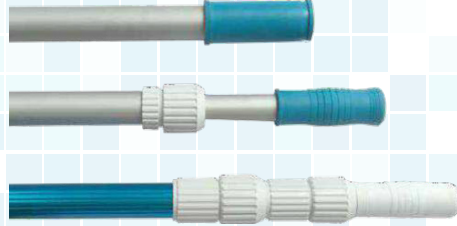

Hortumlar

Ürün Kodu	Açıklama	Liste Fiyatı
GTEH11/2Y10	1.1/2" Hortum - 10m	€ 50
GTEH11/2Y15	1.1/2" Hortum - 15m	€ 75
GTEH11/2Y30	1.1/2" Hortum - 30m	€ 150
GTEH20/0Y10	2" Hortum - 10m	€ 60
GTEH20/0Y15	2" Hortum - 15m	€ 90
GTEH20/0Y30	2" Hortum - 30m	€ 180



SANTEM

Kelepçeler

Ürün Kodu	Açıklama	Liste Fiyatı
STEAH11/2P00	1.1/2" Hortum Kelepçesi	€ 5
STEAH20/0P00	2" Hortum Kelepçesi	€ 10



Adaptörler

Ürün Kodu	Açıklama	Liste Fiyatı
STEA11/2M00	1.1/2" Hortum Adaptörü	€ 6
STEA20/0M00	2" Hortum Adaptörü	€ 8



Fırça ve Kepçeler

Ürün Kodu	Açıklama	Liste Fiyatı
STEF0045B00	Geniş Kıvrık Fırça - 45cm	€ 12
STEF0026B00	Dar Fırça - 26cm	€ 10
STEF1006P00	Yosun Temizleme Fırçası - 26cm	LFS
STEF1006B00	Köşe Fırçası	€ 40
STEK2001B00	Derin Yaprak Kepçesi	€ 17
STEK2003M00	Düz Yaprak Kepçesi	€ 12
STEK2002B00	Düz Yaprak Kepçesi Model 2	€ 12



STEF0045B00



STEF0026B00



STEF1006P00



STEF1006B00



STEK2001B00



STEK2003M00



STEK2002B00

GENERAL WATER

Kelepçeler

Ürün Kodu	Açıklama	Liste Fiyatı
GTEH11/2P00	1.1/2" Hortum Kelepçesi	€ 3
GTEH20/0P00	2" Hortum Kelepçesi	€ 4



Adaptörler

Ürün Kodu	Açıklama	Liste Fiyatı
GTEA11/2M00	1.1/2" Hortum Adaptörü	€ 5
GTEA20/0M00	2" Hortum Adaptörü	€ 7



Fırça ve Kepçeler

Ürün Kodu	Açıklama	Liste Fiyatı
GTEF0045B00	Geniş Kıvrık Fırça - 45cm	€ 9
GTEF0026B00	Dar Fırça - 26cm	€ 7
GTEF1006P00	Yosun Temizleme Fırçası - 26cm	LFS
GTEF1006B00	Köşe Fırçası	€ 30
GTEK2001B00	Derin Yaprak Kepçesi	€ 10
GTEK2003M00	Düz Yaprak Kepçesi	€ 8
GTEK2002B00	Düz Yaprak Kepçesi Model 2	€ 8



GTEF0045B00



GTEF0026B00



GTEF1006P00



GTEF1006B00



GTEK2001B00



GTEK2003M00



GTEK2002B00

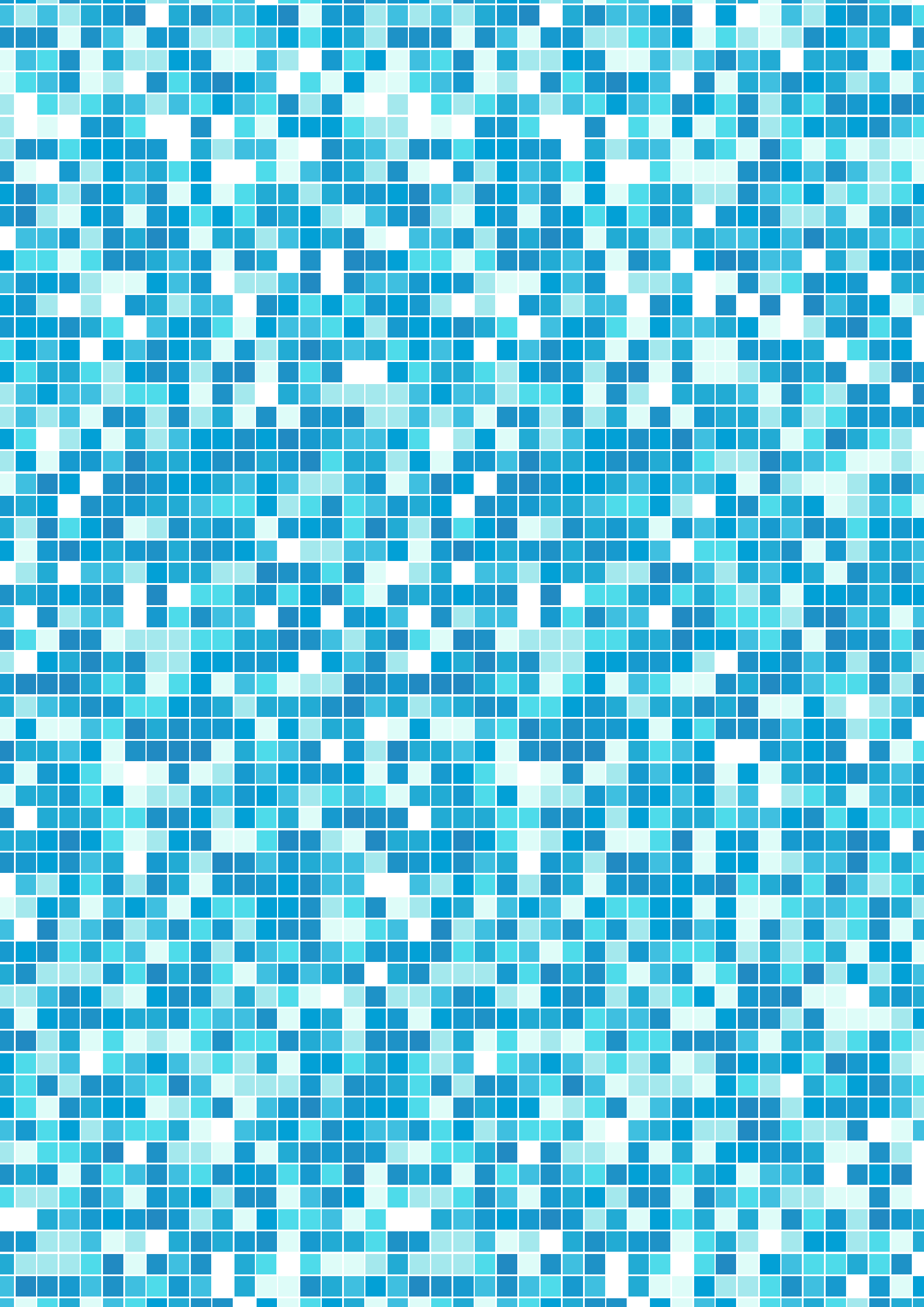



TEMİZLİK ROBOTLARI

Temizlik Robotları

- TIGERSHARK (XL OC, 2)
- MAGNUM (JUNIOR)
- ULTRAMAX (JUNIOR)
- SCUBA (SE, E1, S1 PRO, N1 ULTRA)
- SEAGULL (SE, +, PRO)
- B100
- B200 (Lite, +)
- D200 (Lite, +)
- D300+ App
- MAGIX (17,27,37)
- MANGA (X, +, S)
- DELTA (100, 200)

Temizlik Robotları / TIGERSHARK

Ürün Kodu	Kapasite	Kablo	Yüzeyler	Liste Fiyatı
STRH0100D00	100 m2	16,76 m	Yan Duvar ve Zemin	€ 1,900



Temizlik Robotları / TIGERSHARK XL QC

Ürün Kodu	Kapasite	Kablo	Yüzeyler	Liste Fiyatı
STRH0100D01	100 m2	16,76 m	Yan Duvar ve Zemin	€ 1,950



Temizlik Robotları / TIGERSHARK 2

Ürün Kodu	Kapasite	Kablo	Yüzeyler	Liste Fiyatı
STRH0450D00	450 m2	30 m	Yan Duvar ve Zemin	€ 3,350



Temizlik Robotları / MAGNUM JUNIOR

Ürün Kodu	Kapasite	Kablo	Yüzeyler	Ağırlık	Liste Fiyatı
STRB0450T00	450 m2	30 m	Tüm Yüzeyler	9,46 kg	LFS



Temizlik Robotları / MAGNUM

Ürün Kodu	Kapasite	Kablo	Yüzeyler	Ağırlık	Liste Fiyatı
STRB0600T00	600 m2	36 m	Tüm Yüzeyler	11,2 kg	LFS



Temizlik Robotları / ULTRAMAX JUNIOR

Ürün Kodu	Kapasite	Kablo	Yüzeyler	Ağırlık	Liste Fiyatı
STRB0700Z00	700 m2	36 m	Zemin	-	LFS



Temizlik Robotları / ULTRAMAX

Ürün Kodu	Kapasite	Kablo	Yüzeyler	Ağırlık	Liste Fiyatı
STRB1000Z00	1000 m2	45 m	Zemin	-	LFS



GENERAL WATER

Temizlik Robotları / SCUBA SE

Ürün Kodu	Ürün	Kapasite	Kablo	Yüzeyler	Liste Fiyatı
GTRA0080Z10	SCUBA SE	80 m2	Kablosuz	Zemin	€ 400



Temizlik Robotları / SCUBA E1

Ürün Kodu	Ürün	Kapasite	Kablo	Yüzeyler	Liste Fiyatı
GTRA0100Z10	SCUBA E1	100 m2	Kablosuz	Zemin	€ 700



Temizlik Robotları / SCUBA S1

Ürün Kodu	Ürün	Kapasite	Kablo	Yüzeyler	Liste Fiyatı
GTRA0150Z10	SCUBA S1	150 m2	Kablosuz	Zemin	€ 1,200



Temizlik Robotları / SCUBA S1 PRO

Ürün Kodu	Ürün	Kapasite	Kablo	Yüzeyler	Liste Fiyatı
GTRA0200D10	SCUBA S1 PRO	200 m2	Kablosuz	Yan Duvar & Zemin	€ 1,800



Temizlik Robotları / SCUBA N1 ULTRA

Ürün Kodu	Ürün	Kapasite	Kablo	Yüzeyler	Liste Fiyatı
GTRA0200D11	SCUBA N1 ULTRA	200 m2	Kablosuz	Yan Duvar & Zemin	LFS



Temizlik Robotları / SEAGULL SE

Ürün Kodu	Ürün	Kapasite	Kablo	Yüzeyler	Liste Fiyatı
GTRA0080D10	SEAGULL SE	80 m2	Kablosuz	Yan Duvar & Zemin	LFS



Temizlik Robotları / SEAGULL +

Ürün Kodu	Ürün	Kapasite	Kablo	Yüzeyler	Liste Fiyatı
GTRA0120D10	SEAGULL +	120 m2	Kablosuz	Yan Duvar & Zemin	LFS



Temizlik Robotları / SEAGULL PRO

Ürün Kodu	Ürün	Kapasite	Kablo	Yüzeyler	Liste Fiyatı
GTRA0300T10	SEAGULL PRO	300 m2	Kablosuz	Yan Duvar & Zemin & Su Hattı	LFS



SANTEM

Temizlik Robotları / B100+

Ürün Kodu	Kapasite	Kablo	Yüzeyler	Ağırlık	Liste Fiyatı
STRB0030Z00	30 m2	12 m	Zemin	9,5 kg	LFS



Temizlik Robotları / B200 Lite

Ürün Kodu	Kapasite	Kablo	Yüzeyler	Ağırlık	Liste Fiyatı
STRB0030T00	30 m2	12 m	Tüm Zeminler	10,5 kg	LFS



Temizlik Robotları / B200+

Ürün Kodu	Kapasite	Kablo	Yüzeyler	Ağırlık	Liste Fiyatı
STRB0030T01	30 m2	16 m	Tüm Zeminler	10,5 kg	LFS



Temizlik Robotları / D100+

Ürün Kodu	Kapasite	Kablo	Yüzeyler	Ağırlık	Liste Fiyatı
STRB0030Z01	30 m2	16 m	Zemin	10 kg	LFS



Temizlik Robotları / D200+

Ürün Kodu	Kapasite	Kablo	Yüzeyler	Ağırlık	Liste Fiyatı
STRB0050T01	50 m2	16 m	Tüm Zeminler	11 kg	LFS



Temizlik Robotları / D200 Lite

Ürün Kodu	Kapasite	Kablo	Yüzeyler	Ağırlık	Liste Fiyatı
STRB0050T02	50 m2	18 m	Tüm Zeminler	11 kg	LFS



Temizlik Robotları / D300+ App

Ürün Kodu	Kapasite	Kablo	Yüzeyler	Ağırlık	Liste Fiyatı
STRB0075T03	75 m2	23 m	Tüm Zeminler	11 kg	LFS



GENERAL WATER

Temizlik Robotları / MAGIX 17

Ürün Kodu	Ürün	Kapasite	Kablo	Yüzeyler	Liste Fiyatı
GTRK0020T10	Magix 17	20 m2	Kablosuz	Tüm Yüzeyler	LFS



Temizlik Robotları / MAGIX 27

Ürün Kodu	Ürün	Kapasite	Kablo	Yüzeyler	Liste Fiyatı
GTRK045T10	Magix 27	45 m2	Kablosuz	Tüm Yüzeyler	LFS



Temizlik Robotları / MAGIX 37

Ürün Kodu	Ürün	Kapasite	Kablo	Yüzeyler	Liste Fiyatı
GTRK045T11	Magix 37	45 m2	Kablosuz	Tüm Yüzeyler	LFS



Temizlik Robotları / MANGA X

Ürün Kodu	Ürün	Kapasite	Kablo	Yüzeyler	Liste Fiyatı
GTRK045Z10	Manga X	45 m2	Kablosuz	Sadece Zemin	LFS



Temizlik Robotları / MANGA +

Ürün Kodu	Ürün	Kapasite	Kablo	Yüzeyler	Liste Fiyatı
GTRK045Z11	Manga +	45 m2	Kablosuz	Sadece Zemin	LFS



Temizlik Robotları / MANGA S

Ürün Kodu	Ürün	Kapasite	Kablo	Yüzeyler	Liste Fiyatı
GTRK045Z12	Manga S	45 m2	Kablosuz	Sadece Zemin	LFS



Temizlik Robotları / DELTA 100

Ürün Kodu	Ürün	Kapasite	Kablo	Yüzeyler	Liste Fiyatı
GTRK020Z10	Delta 100	20 m2	Kablosuz	Sadece Zemin	LFS



Temizlik Robotları / DELTA 200

Ürün Kodu	Ürün	Kapasite	Kablo	Yüzeyler	Liste Fiyatı
GTRK020Z11	Delta 200	20 m2	Kablosuz	Sadece Zemin	LFS



SANTEM

Temizlik Robotları / FIR

Ürün Kodu	Kapasite	Kablo	Yüzeyler	Ağırlık	Liste Fiyatı
STRB0050T00	50 m2	10 m	Tüm Zeminler	5,75 kg	LFS



Ürün Kodu	Kapasite	Kablo	Yüzeyler	Ağırlık	Liste Fiyatı
STRB0075T00	75 m2	12 m	Tüm Zeminler	5,75 kg	LFS



Temizlik Robotları / FIRXT

Ürün Kodu	Kapasite	Kablo	Yüzeyler	Ağırlık	Liste Fiyatı
STRB0100T00	100 m2	15 m	Tüm Zeminler	11 kg	LFS



Temizlik Robotları / P400

Ürün Kodu	Kapasite	Kablo	Yüzeyler	Ağırlık	Liste Fiyatı
STRB0050Z00	50 m2	16 m	Zemin	9,75 kg	LFS



Temizlik Robotları / P500 Lite

Ürün Kodu	Kapasite	Kablo	Yüzeyler	Ağırlık	Liste Fiyatı
STRB0100T01	100 m2	16 m	Tüm Zeminler	11 kg	LFS



Temizlik Robotları / P500+

Ürün Kodu	Kapasite	Kablo	Yüzeyler	Ağırlık	Liste Fiyatı
STRB0100T02	100 m2	18 m	Tüm Zeminler	11 kg	LFS



Temizlik Robotları / P600

Ürün Kodu	Kapasite	Kablo	Yüzeyler	Ağırlık	Liste Fiyatı
STRB1000P04	15 m 'ye kadar	23 m	Tüm Zeminler	11 kg	LFS



SANTEM

Temizlik Robotları / GOW16

Ürün Kodu	Kapasite	Yüzeyler	Liste Fiyatı
STRR0150D00	150 m2	Zemin	LFS



Temizlik Robotları / GOW 25

Ürün Kodu	Kapasite	Yüzeyler	Liste Fiyatı
STRR0450D00	450 m2	Zemin	LFS



Temizlik Robotları / GOW 30

Ürün Kodu	Kapasite	Yüzeyler	Liste Fiyatı
STRR0450D01	450 m2	Zemin	LFS



Temizlik Robotları / GYRO

Ürün Kodu	Kapasite	Yüzeyler	Liste Fiyatı
STRR0150D01	150 m2	Zemin	LFS



Temizlik Robotları / MAX GOW

Ürün Kodu	Kapasite	Yüzeyler	Liste Fiyatı
STRR1000D00	1000 m2	Zemin	LFS



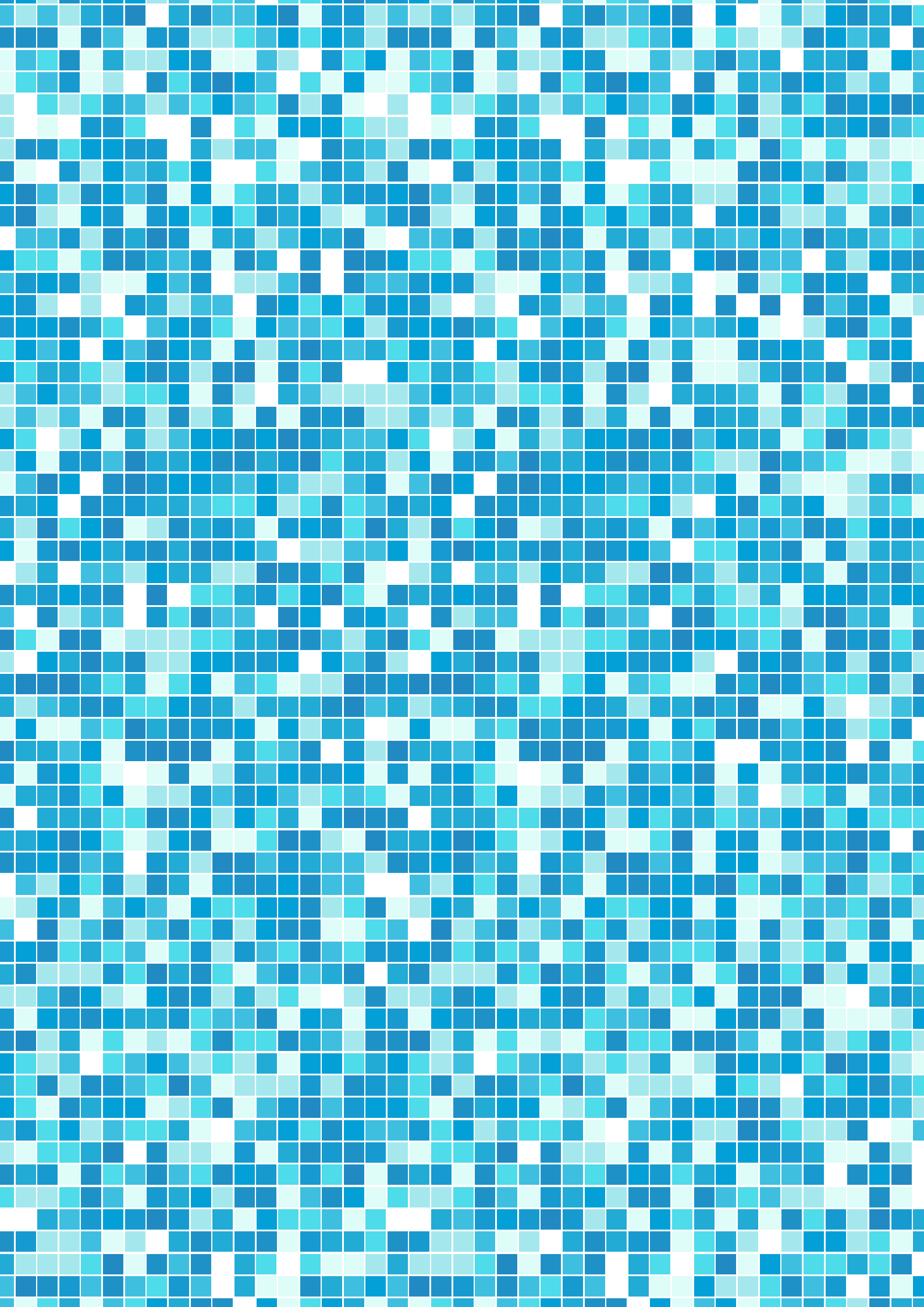



DEZENFEKSİYON

Dozaj Pompaları

Hazır Sistemler

Tuz Klor Jeneratörleri

Tuz Klor Jeneratörleri İçin Yardımcı Sistemler

Ölçüm ve Kontrol

Ozon Sistemleri

SANTEM

Dozaj Pompaları / Nova A Serisi

Analog, Sıvı Seviye Kontrollü, 1/10 & 1/100 Hassas Ayarlı Dozaj Pompası

Ürün Kodu	Debi	Max. Basınç	Paket Ölçüleri (mm)	Ağırlık	Fiyat
SDSD1010V01	10 L	10 Bar	230 x 320 x 230	4,10 kg	€ 535
SDSD0320V01	3,5 L	20 Bar	230 x 320 x 230	4,10 kg	€ 580
SDSD2505V01	25 L	5 Bar	230 x 320 x 230	4,10 kg	€ 640



Dozaj Pompaları / Nova D Serisi

Dijital, Sıvı Seviye - Akış Kontrollü & Volümetrik Dozaj Pompası

Ürün Kodu	Debi	Max. Basınç	Paket Ölçüleri (mm)	Ağırlık	Fiyat
SDSD1010V02	10 L	10 Bar	230 x 320 x 230	4,10 kg	€ 630
SDSD0320V02	3,5 L	20 Bar	230 x 320 x 230	4,10 kg	€ 675
SDSD2505V02	25 L	5 Bar	230 x 320 x 230	4,10 kg	€ 735



Dozaj Pompaları / Nova DMPR Serisi

Dijital, PH/ORP Ölçümlü & Sıvı Seviye - Akış Kontrollü Dozaj Pompası

Ürün Kodu	Debi	Max. Basınç	Paket Ölçüleri (mm)	Ağırlık	Fiyat
SDSD1010V03	10 L	10 Bar	230 x 320 x 230	4,10 kg	€ 840
SDSD0320V03	3,5 L	20 Bar	230 x 320 x 230	4,10 kg	€ 885
SDSD2505V03	25 L	5 Bar	230 x 320 x 230	4,10 kg	€ 940



Dozaj Pompaları / Nova DMIA Serisi

Dijital, FCI Ölçümlü, Sıvı Seviye - Akış Kontrollü & Volümetrik Dozaj Pompası

Ürün Kodu	Debi	Max. Basınç	Paket Ölçüleri (mm)	Ağırlık	Fiyat
SDSD1010V04	10 L	10 Bar	230 x 320 x 230	4,10 kg	€ 855
SDSD0320V04	3,5 L	20 Bar	230 x 320 x 230	4,10 kg	€ 900
SDSD2505V04	25 L	5 Bar	230 x 320 x 230	4,10 kg	€ 955



GENERAL WATER

Dozaj Pompaları / Kompact Serisi

Analog Dozaj Pompası

Ürün Kodu	Debi	Max. Basınç	Fiyat
GDSD0508K01	5 L	8 Bar	€ 260
GDSD0310K01	3 L	10 Bar	€ 260



Dozaj Pompaları / Tekna Evo Aks Serisi

Analog Dozaj Pompası

Ürün Kodu	Model	Debi	Max. Basınç	Fiyat
GDSD0510E01	EVO AKS 603	5 L	10 Bar	€ 395
GDSD1010E01	EVO AKS 800	10 L	10 Bar	€ 510
GDSD1508E01	EVO AKS 803	15 L	8 Bar	€ 620



Dozaj Pompaları / Kompact DRP 200 Serisi

Dijital pH/ORP Ölçümlü Dozaj Pompası

Ürün Kodu	Model	Debi	Max. Basınç	Fiyat
GDSD0508K02	DRP 200	5 L	8 Bar	€ 1,086



Dozaj Pompaları / TRP 603 Serisi

Dijital pH/ORP Ölçümlü Dozaj Pompası

Ürün Kodu	Model	Debi	Max. Basınç	Fiyat
GDSD0802T01	TRP 603	8 L	2 Bar	€ 1,110



Dozaj Pompaları / Lara A Serisi

Analog, Açma Kapatma Butonlu Dozaj Pompası

Ürün Kodu	Debi	Max. Basınç	Paket Ölçüleri (mm)	Ağırlık	Fiyat
SDSD0210L01	2 L	10 Bar	230 x 280 x 210	2,95 kg	€ 275
SDSD0507L01	5 L	7 Bar	230 x 280 x 210	2,95 kg	€ 275
SDSD1005L01	10 L	5 Bar	230 x 280 x 210	2,95 kg	€ 340
SDSD0220L01	2 L	20 Bar	230 x 280 x 210	2,95 kg	€ 370



Dozaj Pompaları / Lara APS Serisi

Analog, Sıvı Seviye Kontrollü & 1/10 Ayarlı Dozaj Pompası

Ürün Kodu	Debi	Max. Basınç	Paket Ölçüleri (mm)	Ağırlık	Fiyat
SDSD0210L02	2 L	10 Bar	230 x 280 x 210	3,00 kg	€ 355
SDSD0507L02	5 L	7 Bar	230 x 280 x 210	3,00 kg	€ 355
SDSD1005L02	10 L	5 Bar	230 x 280 x 210	3,00 kg	€ 420
SDSD0220L02	2 L	20 Bar	230 x 280 x 210	3,00 kg	€ 450



Dozaj Pompaları / Lara DS Serisi

Dijital, Zaman Ayarlı, Sıvı Seviye - Akış Kontrollü Dozaj Pompası

Ürün Kodu	Debi	Max. Basınç	Paket Ölçüleri (mm)	Ağırlık	Fiyat
SDSD0210L03	2 L	10 Bar	230 x 280 x 210	3,10 kg	€ 400
SDSD0507L03	5 L	7 Bar	230 x 280 x 210	3,10 kg	€ 400
SDSD1005L03	10 L	5 Bar	230 x 280 x 210	3,10 kg	€ 470
SDSD0220L03	2 L	20 Bar	230 x 280 x 210	3,10 kg	€ 500



Dozaj Pompaları / Lara DMS Serisi

Dijital, Volümetrik, Zaman Ayarlı, Sıvı Seviye - Akış Kontrollü Dozaj Pompası

Ürün Kodu	Debi	Max. Basınç	Paket Ölçüleri (mm)	Ağırlık	Fiyat
SDSD0210L04	2 L	10 Bar	230 x 280 x 210	3,15 kg	€ 440
SDSD0507L04	5 L	7 Bar	230 x 280 x 210	3,15 kg	€ 440
SDSD1005L04	10 L	5 Bar	230 x 280 x 210	3,15 kg	€ 505
SDSD0220L04	2 L	20 Bar	230 x 280 x 210	3,15 kg	€ 535



Dozaj Pompaları / Lara PR Serisi

Dijital, pH/ORP, Volümetrik, Zaman Ayarlı, Sıvı Seviye - Akış Kontrollü Dozaj Pompası

Ürün Kodu	Debi	Max. Basınç	Paket Ölçüleri (mm)	Ağırlık	Fiyat
SDSD0210L05	2 L	10 Bar	230 x 280 x 210	3,60 kg	€ 650
SDSD0507L05	5 L	7 Bar	230 x 280 x 210	3,60 kg	€ 650
SDSD1005L05	10 L	5 Bar	230 x 280 x 210	3,60 kg	€ 720
SDSD0220L05	2 L	20 Bar	230 x 280 x 210	3,60 kg	€ 750



SANTEM

Dozaj Pompaları / Nova Serisi

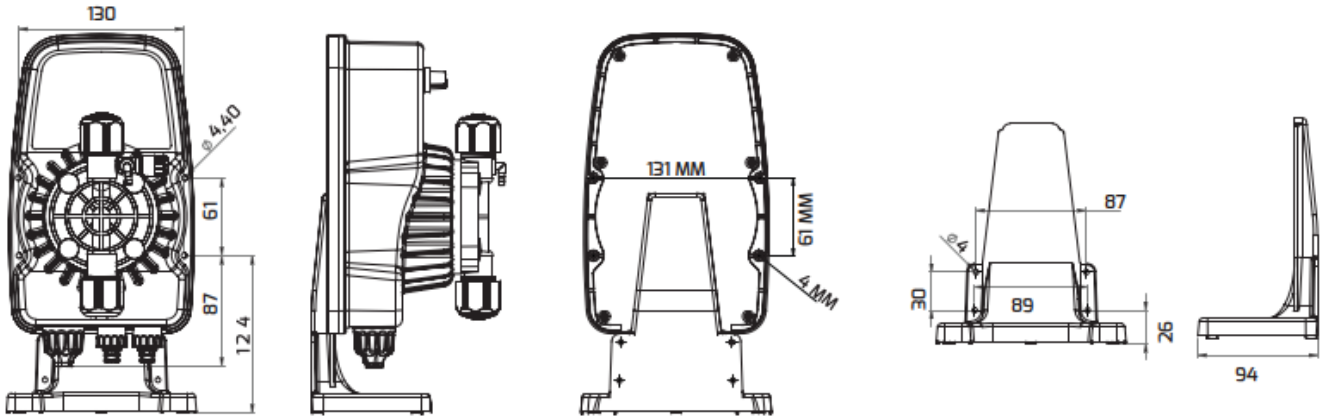

Dozaj Pompaları / Lara Serisi

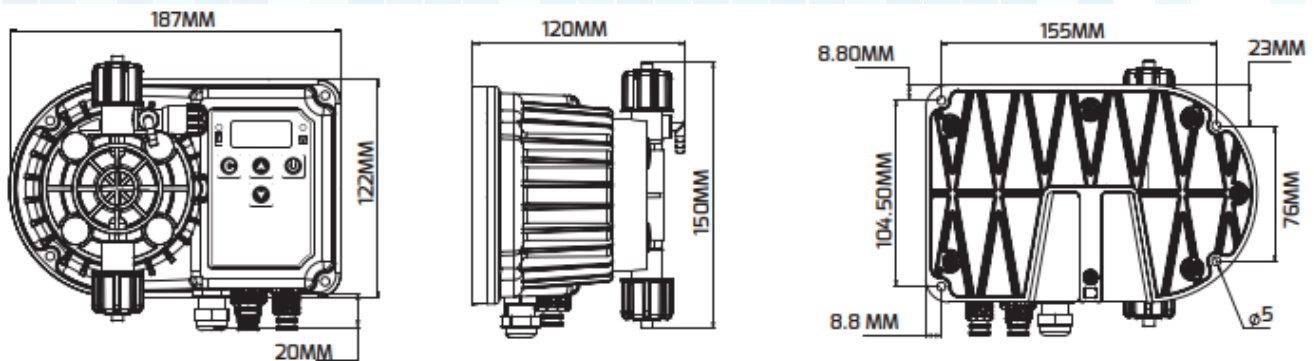

Dozaj Pompaları / Optima Serisi

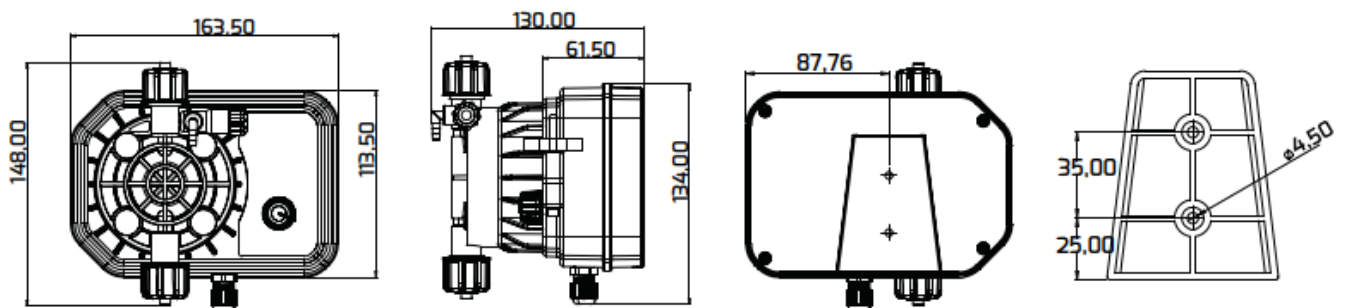

SANTEM

Dozaj Pompaları / Optima Serisi

Analog Dozaj Pompası

Ürün Kodu	Debi	Max. Basınç	Paket Ölçüleri (mm)	Ağırlık	Fiyat
SDSD0510P01	5 L	10 Bar	210 x 240 x 180	3,05 kg	€ 260
SDSD0215P01	2,5 L	15 Bar	210 x 240 x 180	3,05 kg	€ 260
SDSD0510P02	5 L	10 Bar	210 x 240 x 180	3,05 kg	€ 315
SDSD0215P02	2,5 L	15 Bar	210 x 240 x 180	3,05 kg	€ 315



Dozaj Pompaları / Nano A Serisi

Analog Dozaj Pompası

Ürün Kodu	Debi	Max. Basınç	Paket Ölçüleri (mm)	Ağırlık	Fiyat
SDSD0505N01	5 L	5 Bar	210 x 240 x 180	2,45 kg	€ 230
SDSD0210N01	2 L	10 Bar	210 x 240 x 180	2,45 kg	€ 230
SDSD0105N01	0,5 L	5 Bar	210 x 240 x 180	2,45 kg	€ 235



SANTEM

Hazır Sistemler / Sistem 02 DP 450

pH&ORP Ölçümlü, Lara Pompalı Havuz Kontrol Sistemi

60 x 90 panel üzerinde bağlantı elemanları monte edilmiş halde teslim edilir. PoolSaver Tetra ölçüm ve kontrol cihazı, 2 adet seviye sensör girişi, 1 adet akış şartel girişi, 2 adet 5L / 7Bar Lara A dozaj pompası, elektrod akış hücresi, kalibasyon sıvaları ve kalibrasyon rafı ve pH elektrodu dahildir.

SDSS1001S12 modelinde pH ve ORP elektrotları E modeldir.

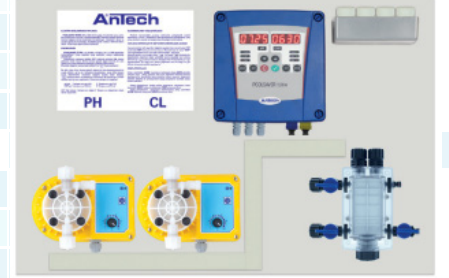

Ürün Kodu	Paket Ölçüleri (mm)	Ağırlık	Fiyat
SDSS1001S02	960 x 660 x 160	11,95 kg	€ 2,095
SDSS1001S12	960 x 660 x 160	11,95 kg	€ 1,995

Hazır Sistemler / Sistem 02 DP 750

pH&ORP Ölçümlü, Lara Pompalı Havuz Kontrol Sistemi

60 x 90 panel üzerinde bağlantı elemanları monte edilmiş halde teslim edilir. PoolSaver Tetra ölçüm ve kontrol cihazı, 2 adet seviye sensör girişi, 1 adet akış şartel girişi, 2 adet 10L / 5Bar Lara A dozaj pompası, elektrod akış hücresi, kalibasyon sıvaları ve kalibrasyon rafı ve pH elektrodu dahildir.

SDSS1002S12 modelinde pH ve ORP elektrotları E modeldir.



Ürün Kodu	Paket Ölçüleri (mm)	Ağırlık	Fiyat
SDSS1002S02	960 x 660 x 160	11,95 kg	€ 2,235
SDSS1002S12	960 x 660 x 160	11,95 kg	€ 2,135

Hazır Sistemler / Sistem 02 DP 1500

pH&ORP Ölçümlü, Lara Pompalı Havuz Kontrol Sistemi

60 x 90 panel üzerinde bağlantı elemanları monte edilmiş halde teslim edilir. PoolSaver Tetra ölçüm ve kontrol cihazı, 2 adet seviye sensör girişi, 1 adet akış şartel girişi, 2 adet 25L / 5Bar Lara A dozaj pompası, elektrod akış hücresi, kalibasyon sıvaları ve kalibrasyon rafı ve pH elektrodu dahildir.

SDSS1003S12 modelinde pH ve ORP elektrotları E modeldir.



Ürün Kodu	Paket Ölçüleri (mm)	Ağırlık	Fiyat
SDSS1003S02	960 x 660 x 160	13,50 kg	€ 2,885
SDSS1003S12	960 x 660 x 160	13,50 kg	€ 2,775

SANTEM

Hazır Sistemler / Sistem 02

pH&ORP Ölçümlü Havuz Kontrol Sistemi

60 x 90 panel üzerinde bağlantı elemanları monte edilmiş halde teslim edilir. PoolSaver Tetra ölçüm ve kontrol cihazı, 2 adet seviye sensör girişi, 1 adet akış şartel girişi, pislik tutucu ön filtre, elektrod akış hücresi, giriş-çıkış rakorları ve numune alma vanası, kalibrasyon sıvıları ve kalibrasyon rafı ve pH elektrodu dahildir. SDSS1000S12 modelinde pH ve ORP elektrotları E modeldir.

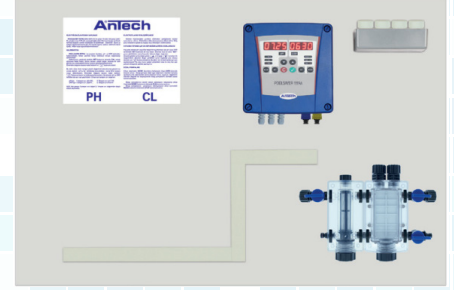

Ürün Kodu	Paket Ölçüleri (mm)	Ağırlık	Fiyat
SDSS1000S02	960 x 660 x 160	6,85 kg	€ 1,525
SDSS1000S12	960 x 660 x 160	6,85 kg	€ 1,420

Hazır Sistemler / Sistem 03

pH&ORP Ölçümlü Nano Pompalı Havuz Kontrol Sistemi

45 x 60 panel üzerinde bağlantı elemanları monte edilmiş halde teslim edilir. PoolSaver Tetra ölçüm ve kontrol cihazı, 2 adet seviye sensör girişi, 1 adet akış şartel girişi, 2 adet 5L / 5Bar Nano A dozaj pompası, çift girişli elektrod haznesi, kalibrasyon sıvıları ve kalibrasyon rafı ve pH elektrodu dahildir. SDSS1000S13 modelinde pH ve ORP elektrotları E modeldir.



Ürün Kodu	Paket Ölçüleri (mm)	Ağırlık	Fiyat
SDSS1000S03	650 x 510 x 160	8,40 kg	€ 1,665
SDSS1000S13	650 x 510 x 160	8,40 kg	€ 1,565

Hazır Sistemler / Sistem 04

pH&ORP Ölçümlü Lara Pompalı Havuz Kontrol Sistemi

50 x 75 panel üzerinde bağlantı elemanları monte edilmiş halde teslim edilir. PoolSaver Tetra ölçüm ve kontrol cihazı, 2 adet seviye sensör girişi, 1 adet akış şartel girişi, 2 adet 5L / 7Bar Lara A dozaj pompası, çift girişli elektrod haznesi, kalibrasyon sıvıları ve kalibrasyon rafı ve pH elektrodu dahildir. SDSS1000S14 modelinde pH ve ORP elektrotları E modeldir.



Ürün Kodu	Paket Ölçüleri (mm)	Ağırlık	Fiyat
SDSS1000S04	650 x 510 x 160	8,40 kg	€ 1,665
SDSS1000S14	650 x 510 x 160	8,40 kg	€ 1,565

SANTEM

Hazır Sistemler / Sistem 05

pH&ORP Ölçümlü Optima Pompalı Havuz Kontrol Sistemi

50 x 75 panel üzerinde bağlantı elemanları monte edilmiş halde teslim edilir. PoolSaver Tetra ölçüm ve kontrol cihazı, 2 adet seviye sensör girişi, 1 adet akış şartel girişi, 2 adet 5L / 10Bar Optima A dozaj pompası, çift girişli elektrod haznesi, kalibrasyon sıvaları ve kalibrasyon rafı ve pH elektrodu dahildir. SDSS1000S15 modelinde pH ve ORP elektrotları E modeldir.



Ürün Kodu	Paket Ölçüleri (mm)	Ağırlık	Fiyat
SDSS1000S05	780 x 540 x 190	11,40 kg	€ 1,730
SDSS1000S15	780 x 540 x 190	11,40 kg	€ 1,630

Hazır Sistemler / Sistem Aquatic 5,1 L / 0,5 B

pH&ORP Ölçümlü Peristaltik Pompalı Havuz Kontrol Sistemi

45 x 60 panel üzerinde bağlantı elemanları monte edilmiş halde teslim edilir. 2 adet seviye sensör girişi, 1 adet akış şartel girişi, çift girişli elektrod haznesi, kalibrasyon sıvaları ve kalibrasyon rafı ve pH elektrodu dahildir. SDSS1000S18 modelinde pH ve ORP elektrotları E modeldir.



Ürün Kodu	Paket Ölçüleri (mm)	Ağırlık	Fiyat
SDSS1000S08	650 x 510 x 160	6,70 kg	€ 1,670
SDSS1000S18	650 x 510 x 160	6,70 kg	€ 1,370

Hazır Sistemler / Sistem Aquatic 2,8 L / 3 B

pH&ORP Ölçümlü Peristaltik Pompalı Havuz Kontrol Sistemi

45 x 60 panel üzerinde bağlantı elemanları monte edilmiş halde teslim edilir. 2 adet seviye sensör girişi, 1 adet akış şartel girişi, çift girişli elektrod haznesi, kalibrasyon sıvaları ve kalibrasyon rafı ve pH elektrodu dahildir. SDSS1000S19 modelinde pH ve ORP elektrotları E modeldir.



Ürün Kodu	Paket Ölçüleri (mm)	Ağırlık	Fiyat
SDSS1000S09	650 x 510 x 160	6,70 kg	€ 1,475
SDSS1000S19	650 x 510 x 160	6,70 kg	€ 1,380

SANTEM

Tuz Klor Jeneratörleri / Salt Ionic A Serisi

Dokunmatik Ekranlı, Manuel Çalışma Ayarlı Tuz Klor Jeneratörü

Ürün Kodu	Kapasite	Paket Ölçüleri (mm)	Ağırlık	Fiyat
SDST1000A01	12 gr/h	440 x 180 x 360	4,85 kg	€ 1,450
SDST1000A02	24 gr/h	440 x 180 x 360	5,05 kg	€ 1,715
SDST1000A03	36 gr/h	440 x 180 x 360	5,40 kg	€ 2,100



Tuz Klor Jeneratörleri / Salt Ionic pH Serisi

Dokunmatik Ekranlı, pH Ölçüm ve Kontrollü, Tuz Klor Jeneratörü

Ürün Kodu	Kapasite	Paket Ölçüleri (mm)	Ağırlık	Fiyat
SDST1000A11	12 gr/h	440 x 180 x 360	4,90 kg	€ 1,660
SDST1000A12	24 gr/h	440 x 180 x 360	5,10 kg	€ 1,930
SDST1000A13	36 gr/h	440 x 180 x 360	5,45 kg	€ 2,315



Tuz Klor Jeneratörleri / Salt Ionic PR Serisi

Dokunmatik Ekranlı, pH & ORP Ölçüm ve Kontrollü, Tuz Klor Jeneratörü

Ürün Kodu	Kapasite	Paket Ölçüleri (mm)	Ağırlık	Fiyat
SDST1000A21	12 gr/h	440 x 180 x 360	4,90 kg	€ 1,880
SDST1000A22	24 gr/h	440 x 180 x 360	5,10 kg	€ 2,150
SDST1000A23	36 gr/h	440 x 180 x 360	5,45 kg	€ 2,535



Tuz Klor Jeneratörleri / Salt Ionic ASPH Serisi

Dokunmatik, Dahili Asit Pompalı pH Ölçüm ve Kontrollü, Tuz Klor Jeneratörü

Ürün Kodu	Kapasite	Paket Ölçüleri (mm)	Ağırlık	Fiyat
SDST1000A31	12 gr/h	440 x 180 x 360	4,90 kg	€ 1,820
SDST1000A32	24 gr/h	440 x 180 x 360	5,10 kg	€ 2,090
SDST1000A33	36 gr/h	440 x 180 x 360	5,45 kg	€ 2,475



Tuz Klor Jeneratörleri / Salt Ionic ASPR Serisi

Dokunmatik, Dahili Asit Pompalı pH & ORP Ölçüm ve Kontrollü, Tuz Klor Jeneratörü

Ürün Kodu	Kapasite	Paket Ölçüleri (mm)	Ağırlık	Fiyat
SDST1000A41	12 gr/h	440 x 180 x 360	4,90 kg	€ 1,820
SDST1000A42	24 gr/h	440 x 180 x 360	5,10 kg	€ 2,090
SDST1000A43	36 gr/h	440 x 180 x 360	5,45 kg	€ 2,475



Salt Ionic Tuz Klor Jeneratörleri Ölçüleri

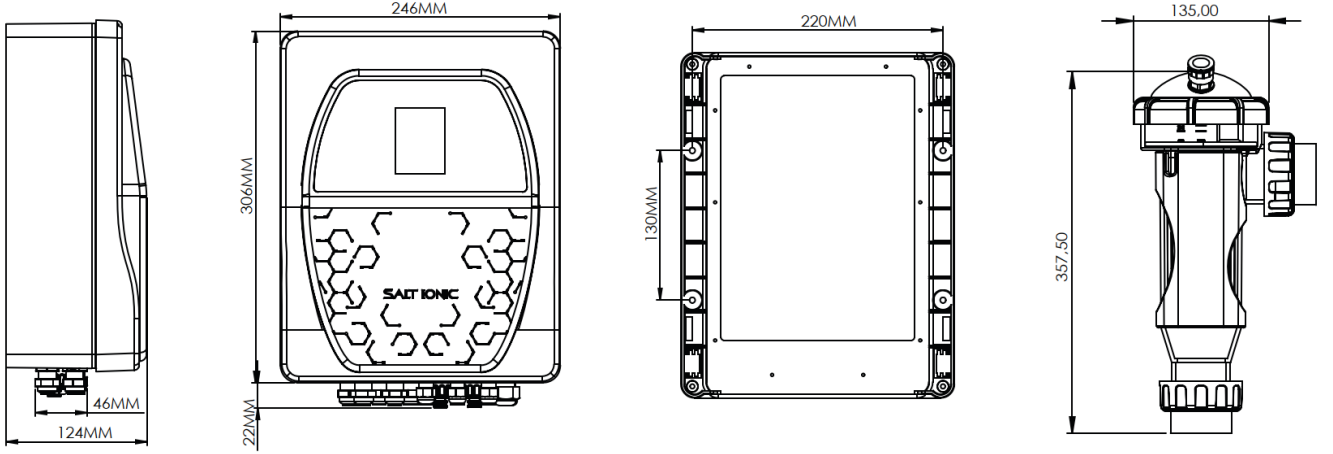

Salt Ionic Tuz Klor Jeneratörleri İçin Örnek Montaj Şeması

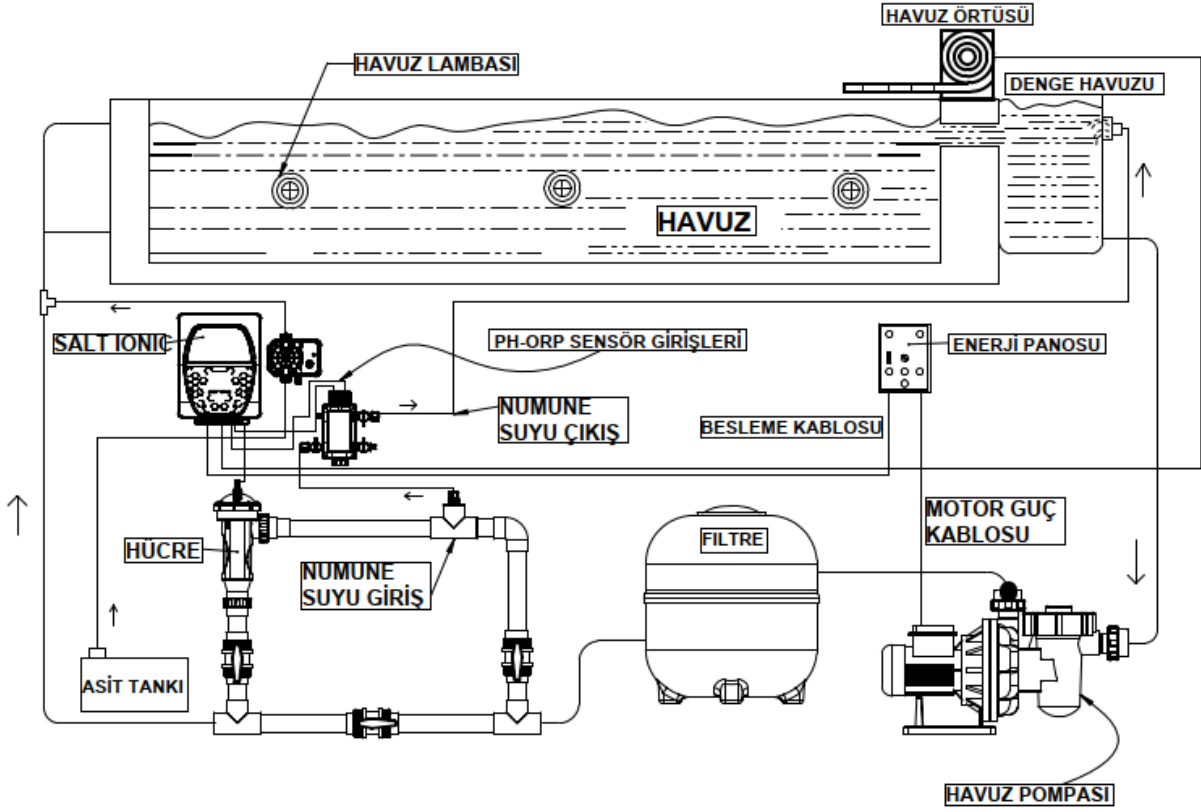

SANTEM

Tuz Klor Jeneratörleri / KLX Serisi

Tuz Jeneratörü & Havuz Kontrol Sistemi

Ürün Kodu	Havuz Hacmi	Fiyat
SDST1000K01	20 m ³	€ 1,400
SDST1000K02	50 m ³	€ 1,475
SDST1000K03	90 m ³	€ 1,675
SDST1000K04	150 m ³	€ 2,050
SDST1000K05	200 m ³	€ 3,750



Tuz Klor Jeneratörleri / KLB Serisi

Ürün Kodu	Kapasite	Havuz Hacmi	Fiyat
SDST1001K01	16 gr/h	75 m ³	€ 1,200



Tuz Klor Jeneratörleri / Neosal Serisi

Ürün Kodu	Kapasite	Havuz Hacmi	Fiyat
SDST1000H01	50 gr/h	80 m ³	€ 5,750
SDST1000H02	85 gr/h	120 m ³	€ 7,500
SDST1000H03	155 gr/h	325 m ³	€ 9,500
SDST1000H04	175 gr/h	350 m ³	€ 14,000
SDST1000H05	250 gr/h	500 m ³	€ 18,500
SDST1000H06	350 gr/h	700 m ³	€ 19,800
SDST1000H07	500 gr/h	1000 m ³	€ 31,200
SDST1000H08	750 gr/h	1500 m ³	€ 46,800
SDST1000H09	1000 gr/h	2000 m ³	€ 62,500



GENERAL WATER

Tuz Klor Jeneratörleri / Clomax Serisi

Ürün Kodu	Kapasite	Havuz Hacmi	Fiyat
GDST1000C01	4 gr/h	18 m ³	LFS
GDST1000C02	8 gr/h	35 m ³	LFS
GDST1000C03	12 gr/h	50 m ³	LFS
GDST1000C04	16 gr/h	68 m ³	LFS
GDST1000C05	20 gr/h	85 m ³	€ 800



Tuz Klor Jeneratörleri / SSC Mini Serisi

Ürün Kodu	Kapasite	Havuz Hacmi	Fiyat
GDST1000S01	20 gr/h	90 m ³	€ 1,200



Tuz Klor Jeneratörleri / SSC 50 Serisi

Ürün Kodu	Kapasite	Havuz Hacmi	Fiyat
GDST1000S11	15 gr/h	45 m ³	€ 1,050
GDST1000S12	25 gr/h	70 m ³	€ 1,350
GDST1000S13	45 gr/h	170 m ³	€ 1,400



SANTEM

Tuz Klor Jeneratörleri İçin Yardımcı Sistemler / Sistem 12

Manuel Tuz Klor Jeneratörü için pH Ölçümlü Yardımcı Sistem

50 x 75 panel üzerinde bağlantı elemanları monte edilmiş halde teslim edilir. Üzerinde 1 adet Aspendose PR (pH Kontrollü) dozaj pompası, tek girişli filtreli elektrod haznesi ve bağlantı parçaları, kalibrasyon sıvıları ve kalibrasyon rafı ve pH elektrodu dahildir.

Ürün Kodu	Paket Ölçüleri (mm)	Ağırlık	Fiyat
SDSS1000A12	780 x 540 x 190	5,25 kg	€ 865

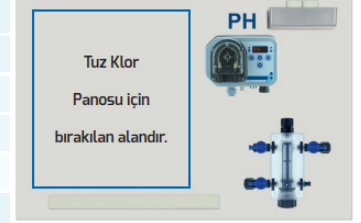

Tuz Klor Jeneratörleri İçin Yardımcı Sistemler / Sistem 13

pH Ölçümlü Tuz Klor Jeneratörü için Yardımcı Sistem

50 x 75 panel üzerinde bağlantı elemanları monte edilmiş halde teslim edilir. Üzerinde 1 adet 2.8 L / 3 Bar Aspendose A Peristaltik dozaj pompası, tek girişli filtreli elektrod haznesi ve bağlantı parçaları, kalibrasyon sıvıları ve kalibrasyon rafı ve pH elektrodu dahildir.

Ürün Kodu	Paket Ölçüleri (mm)	Ağırlık	Fiyat
SDSS1000A13	440 x 180 x 360	3,50 kg	€ 640

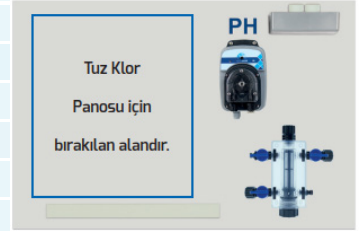

Tuz Klor Jeneratörleri İçin Yardımcı Sistemler / Sistem 14

pH & ORP Ölçümlü Tuz Klor Jeneratörü için Yardımcı Sistem

50 x 75 panel üzerinde bağlantı elemanları monte edilmiş halde teslim edilir. Üzerinde 1 adet 2.8 L / 3 Bar Aspendose A Peristaltik dozaj pompası, çift girişli elektrod haznesi ve bağlantı parçaları, kalibrasyon sıvıları ve kalibrasyon rafı ve pH elektrodu dahildir.

Ürün Kodu	Paket Ölçüleri (mm)	Ağırlık	Fiyat
SDSS1000A14	780 x 540 x 190	5,25 kg	€ 905



Tuz Klor Jeneratörleri İçin Yardımcı Sistemler / Sistem 15

pH Ölçümlü Tuz Klor Jeneratörü için Yardımcı Sistem

50 x 75 panel üzerinde bağlantı elemanları monte edilmiş halde teslim edilir. Üzerinde 1 adet 5 L / 10 Bar Optima dozaj pompası, tek girişli filtreli elektrod haznesi ve bağlantı parçaları, kalibrasyon sıvıları ve kalibrasyon rafı ve pH elektrodu dahildir.

Ürün Kodu	Paket Ölçüleri (mm)	Ağırlık	Fiyat
SDSS1000A15	780 x 540 x 190	6,68 kg	€ 705

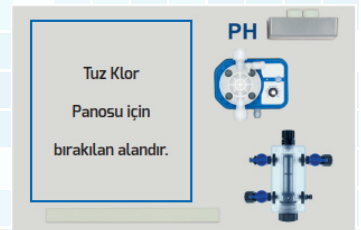

Tuz Klor Jeneratörleri İçin Yardımcı Sistemler / Sistem 16

pH & ORP Ölçümlü Tuz Klor Jeneratörü için Yardımcı Sistem

50 x 75 panel üzerinde bağlantı elemanları monte edilmiş halde teslim edilir. Üzerinde 1 adet 5 L / 10 Bar Optima dozaj pompası, çift girişli elektrod haznesi ve bağlantı parçaları, kalibrasyon sıvıları ve kalibrasyon rafı ve pH elektrodu dahildir.

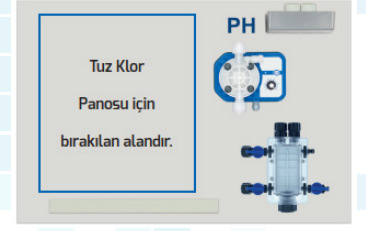

Ürün Kodu	Paket Ölçüleri (mm)	Ağırlık	Fiyat
SDSS1000A16	780 x 540 x 190	6,82 kg	€ 970

Tuz Klor Jeneratörleri İçin Yardımcı Sistemler / Sistem 18

pH ve ORP Ölçümlü Tuz Klor Jeneratörü için Yardımcı Sistem

60 x 90 panel üzerinde bağlantı elemanları monte edilmiş halde teslim edilir. Üzerinde 2 adet 5 L / 10 Bar Optima dozaj pompası, pislik tutucu ön filtre, elektrod akış hücresi, giriş-çıkış rakorları ve numune alma vanası, kalibrasyon sıvıları ve kalibrasyon rafı ve pH elektrodu dahildir.

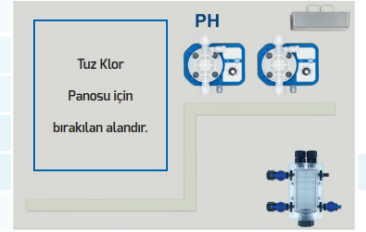

Ürün Kodu	Paket Ölçüleri (mm)	Ağırlık	Fiyat
SDSS1000A17	960 x 660 x 160	9,90 kg	€ 1,275

Ölçüm ve Kontrol

Ürün Kodu	Açıklama	Fiyat
SHKL2201T00	Cl & pH Test Aleti Tableti	LFS
SHKL2211T00	Yedek Tableti 1 Yaprak = 10 Tablet DPD için	€ 5
SHKL2213T00	Yedek Tableti 1 Yaprak = 10 Tablet DPD3 için	€ 5
SHKL2215T00	Phenol Red Yedek Ajan 1 Yaprak = 10 Tablet	LFS
SHKL0706T00	Test Kiti Sıvılı Cl & pH	€ 12
SHKL0233T00	Test Solüsyonu - 1/2 Klor Oto_yedek	€ 5
SHKL0236T00	Test Solüsyonu - 1/2 Phenol Red_yedek	€ 5
SHKL2223T00	6'lı Test Kiti (pH, Klor, Alkali, Sertlik, Siyanürik Asit)	€ 15
GHCY0049T00	Termometre - Eko	€ 12
SHCY0151T00	Termometre - Kolay Okunur	€ 12
SHCY0084T01	Termometre - 18 cm Çaplı	€ 18
SHCY0084T00	Termometre - Dekoratif	€ 19



SANTEM

Ozon Sistemleri

Besi hattı üzerine kurulacak venturi by-pass kollektörü vasıtası ile gas halindeki ozon suya karıştırılır. Venturi sonrası konumlandırılan mini degazör sayesinde suya karışmayan fazla ozon gazı degazör üzerinden ventil marifeti ile tahliye edilerek imha modulüne alınır.. Bu yöntemde havuzdan kabarcık halinde ozon çıkışı gözlenmez. Yoğun olmayan kullanıma sahip kapalı havuzlarda tavsiye edilen bir yöntemdir. Ozon sistemi kullanmında sistemde 0,3 -0,6 ppm klor bulundurulmalı ve pH 7,2-7,4 aralığında tutulmalıdır. Otomatik dozaj sistemi ile kullanılması tavsiye edilir.

Eko+ Serisi

Açık ya da kapalı düşük yoğunlukta kullanılan bireysel havuzlarda kullanıma uygundur.
(Dahili booster pompa sayesinde filtre basıncı oluşturmaz)

Ürün Kodu	Kapasite	Havuz Ölçüleri	Ölçüler	Fiyat
SDSO1000E01	1 g/h	1-10 m ³	380 x 500 x 170	€ 2,150
SDSO1000E02	5 g/h	11-50 m ³	380 x 500 x 170	€ 2,300
SDSO1000E03	10 g/h	51-100 m ³	380 x 500 x 170	€ 2,430
SDSO1000E04	15 g/h	101-150 m ³	380 x 500 x 170	€ 2,565



Mini+ Serisi

Açık / Kapalı evsel havuzlar ve çocuk havuzlarında kullanıma uygundur.
(Dahili booster pompa sayesinde filtre basıncı oluşturmaz)

Ürün Kodu	Kapasite	Havuz Ölçüleri	Ölçüler	Fiyat
SDSO1000N01	1 g/h	1-10 m ³	700 x 750 x 200	€ 2,700
SDSO1000N02	5 g/h	11-50 m ³	700 x 750 x 200	€ 2,835
SDSO1000N03	10 g/h	51-100 m ³	700 x 750 x 200	€ 3,040
SDSO1000N04	15 g/h	101-150 m ³	700 x 750 x 200	€ 3,175



Midi+ Serisi

Villa havuzlarında kullanıma uygundur.
Degazör : Ø250 x 1000 mm
(Dahili booster pompa sayesinde filtre basıncı oluşturmaz)

Ürün Kodu	Kapasite	Havuz Ölçüleri	Ölçüler	Fiyat
SDSO1000D01	10 g/h	1-100 m ³	600 x 1200 x 250	€ 4,255
SDSO1000D02	15 g/h	101-150 m ³	600 x 1200 x 250	€ 4,590
SDSO1000D03	20 g/h	151-200 m ³	600 x 1200 x 250	€ 4,860
SDSO1000D04	30 g/h	201-300 m ³	600 x 1200 x 250	€ 5,265



S-Eco Serisi

Jakuziler, çocuk havuzları ve akvaryumlar için uygundur.

Ürün Kodu	Kapasite	Havuz Ölçüleri	Ölçüler	Fiyat
GDSO1000S01	1 gr/h	1 - 10 m ³	-	€ 1,285

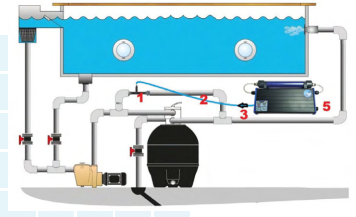

Eko Serisi

Açık evsel havuzlar, çocuk havuzları, gölet ve süs havuzlarında kullanıma uygundur.

Ürün Kodu	Kapasite	Havuz Ölçüleri	Ölçüler	Fiyat
GDSO1000E01	1 g/h	1-10 m ³	380 x 500 x 170	€ 1,755
GDSO1000E02	5 g/h	11-50 m ³	380 x 500 x 170	€ 1,890
GDSO1000E03	10 g/h	51-100 m ³	380 x 500 x 170	€ 2,025
GDSO1000E04	15 g/h	101-150 m ³	380 x 500 x 170	€ 2,160



Mini Seri

Açık / Kapalı evsel havuzlar ve çocuk havuzlarında kullanıma uygundur.

Ürün Kodu	Kapasite	Havuz Ölçüleri	Ölçüler	Fiyat
GDSO1000N01	1 g/h	1-10 m ³	700 x 750 x 200	€ 2,295
GDSO1000N02	5 g/h	11-50 m ³	700 x 750 x 200	€ 2,430
GDSO1000N03	10 g/h	51-100 m ³	700 x 750 x 200	€ 2,565
GDSO1000N04	15 g/h	101-150 m ³	700 x 750 x 200	€ 2,700



Combo-S Serisi

Ürün Kodu	Kapasite	Havuz Ölçüleri	Havuz Ölçüleri	Fiyat
GDSO1000C01	10 g/h	1-100 m ³ (açık)	1-150 m ³ (kapalı)	€ 5,800
GDSO1000C02	15 g/h	1-150 m ³ (açık)	1-200 m ³ (kapalı)	€ 6,280
GDSO1000C03	20 g/h	1-200 m ³ (açık)	1-250 m ³ (kapalı)	€ 7,290



Combo-M Serisi

Ürün Kodu	Kapasite	Havuz Ölçüleri	Havuz Ölçüleri	Fiyat
GDSO1000C11	1 g/h	1-50 m ³ (açık)	1-75 m ³ (kapalı)	€ 4,185



SANTEM

Maxi Seri

Sosyal tesis havuzlarında kullanıma uygundur.
Degazör : Ø620 x 1530 mm

Ürün Kodu	Kapasite	Havuz Ölçüleri	Ölçüler	Fiyat
SDSO1000X01	15 g/h	1-150 m ³	600 x 1200 x 250	€ 5,535
SDSO1000X02	20 g/h	151-200 m ³	600 x 1200 x 250	€ 5,940
SDSO1000X03	30 g/h	201-300 m ³	600 x 1200 x 250	€ 6,550
SDSO1000X04	50 g/h	301-500 m ³	600 x 1200 x 250	€ 8,050

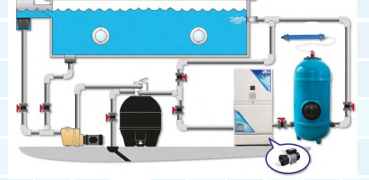

Ultraviyole Dezenfeksiyon Sistemi

Ürün Kodu	Kapasite	Güç	Fiyat
SDSU1000L01	15 m ³	12 W	€ 405
SDSU1000L02	15 m ³	16 W	€ 575
SDSU1000L03	40 m ³	40 W	€ 620
SDSU1000L04	75 m ³	75 W	€ 660
SDSU1000L05	130 m ³	130 W	€ 1,350

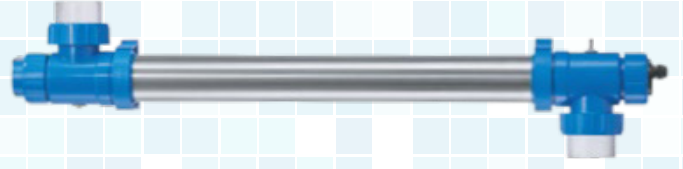

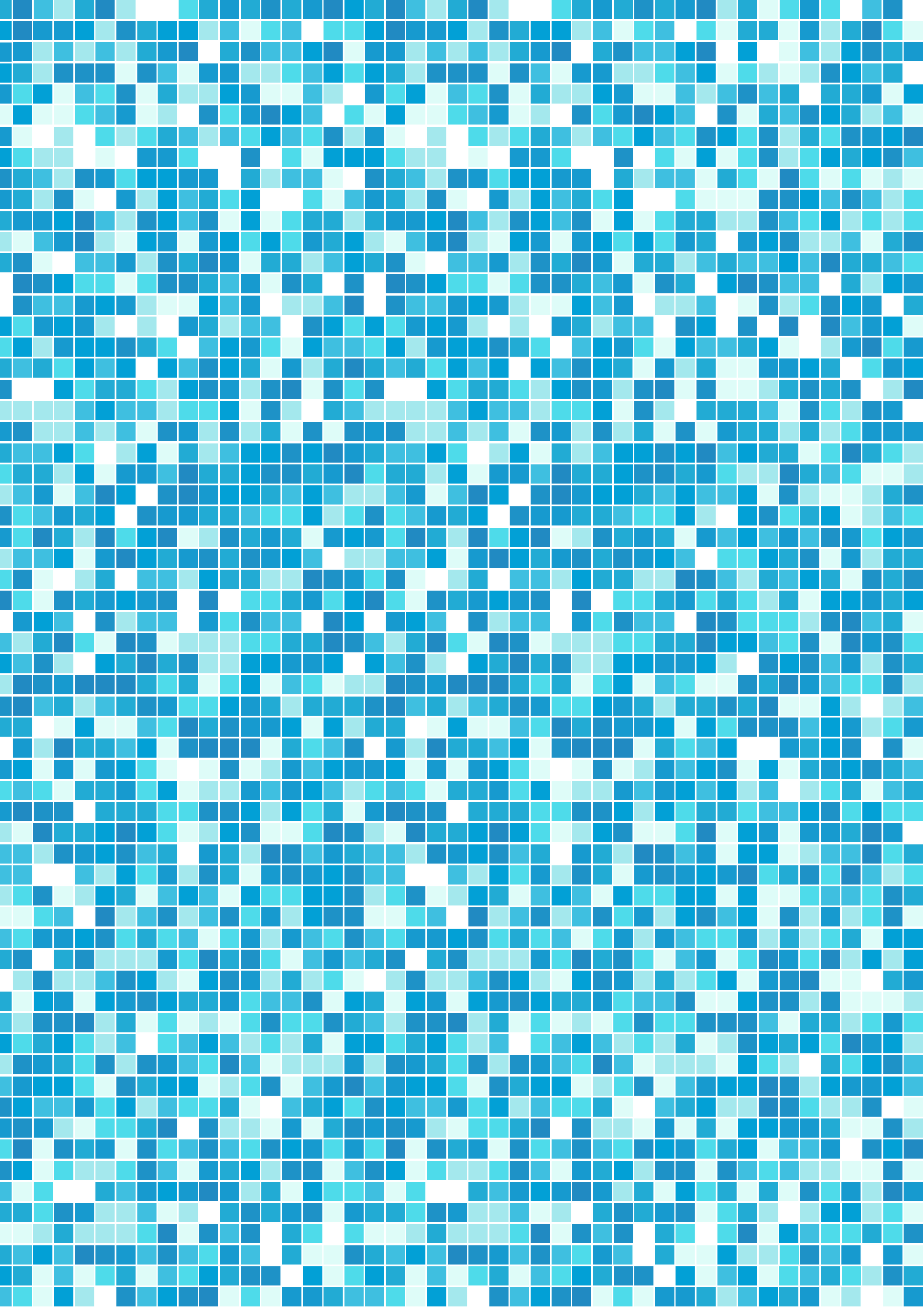



HAVUZ KİMYASALLARI

Tuz Klor

Klor Tablet

Toz pH Düşürücü

Sıvı pH Düşürücü

pH Yükseltici

Yosun Önleyici

Çöktürücü/Topaklayıcı

Parlatıcı

Kalsiyum Hipoklorit Granül

Çok Fonksiyonlu Tablet

Kalsiyum Hipoklorit Tablet

Brom Tablet

Sertlik Önleyici

Ayak Dezenfektanı

Kış Bakım Kimyasalı

Filtre İçi Temizleyici

SANTEM

Toz Klor (%56)

pH: 5,5 ile 7 arasında

Maksimum nem oranı: %8

Granül büyüklüğü: 8 - 30 mesh. %56 klor içerir.

Günlük kullanımda açık yüzme havuzlarında 100 m³ suya 200 g, haftalık şoklamalarda ise 500 g kullanılır.

Ürün Kodu	Ürün	Ağırlık	Liste Fiyatı
SHKK0010G56	Toz Klor (%56)	10 kg	LFS
SHKK0025G56	Toz Klor (%56)	25 kg	LFS
SHKK0050G56	Toz Klor (%56)	50 kg	LFS



Toz Klor (%90)

pH: 2,7 ile 3,3 arasında

Maksimum nem oranı: %0,5

Granül büyüklüğü: 8 - 30 mesh. %90 klor içerir.

Günlük kullanımda açık yüzme havuzlarında 100 m³ suya 100 g, haftalık şoklamalarda ise 250 g kullanılır.

Ürün Kodu	Ürün	Ağırlık	Liste Fiyatı
SHKK0010G90	Toz Klor (%90)	10 kg	LFS
SHKK0025G90	Toz Klor (%90)	25 kg	LFS
SHKK0050G90	Toz Klor (%90)	50 kg	LFS



Klor Tablet

pH: 2,7 ile 3,3 arasında

Maksimum nem oranı: %0,5

%90 klor içerir.

Tablet klorun klorinatörle kullanılması ve sürekli ideal dozlanması tavsiye edilir.

100 m³ 'lük bir yüzme havuzunda, klorinatör içinde günde ortalama 1 tablet erir. (200 g)

Ürün Kodu	Ürün	Ağırlık	Liste Fiyatı
SHKK0010T00	Klor Tablet	10 kg	LFS
SHKK0025T00	Klor Tablet	25 kg	LFS
SHKK0050T00	Klor Tablet	50 kg	LFS



GENERAL WATER

Toz Klor (%56)

pH: 5,5 ile 7 arasında

Maksimum nem oranı: %8

Granül büyüklüğü: 8 - 30 mesh. %56 klor içerir.

Günlük kullanımda açık yüzme havuzlarında 100 m³ suya 200 g, haftalık şoklamalarda ise 500 g kullanılır.

Ürün Kodu	Ürün	Ağırlık	Liste Fiyatı
GHKK0010G56	Toz Klor (%56)	10 kg	LFS
GHKK0025G56	Toz Klor (%56)	25 kg	LFS
GHKK0050G56	Toz Klor (%56)	50 kg	LFS



Toz Klor (%90)

pH: 2,7 ile 3,3 arasında

Maksimum nem oranı: %0,5

Granül büyüklüğü: 8 - 30 mesh. %90 klor içerir.

Günlük kullanımda açık yüzme havuzlarında 100 m³ suya 100 g, haftalık şoklamalarda ise 250 g kullanılır.

Ürün Kodu	Ürün	Ağırlık	Liste Fiyatı
GHKK0010G90	Toz Klor (%90)	10 kg	LFS
GHKK0025G90	Toz Klor (%90)	25 kg	LFS
GHKK0050G90	Toz Klor (%90)	50 kg	LFS



Klor Tablet

pH: 2,7 ile 3,3 arasında

Maksimum nem oranı: %0,5

%90 klor içerir.

Tablet klorun klorinatörle kullanılması ve sürekli ideal dozlanması tavsiye edilir.

100 m³ 'lük bir yüzme havuzunda, klorinatör içinde günde ortalama 1 tablet erir. (200 g)

Ürün Kodu	Ürün	Ağırlık	Liste Fiyatı
GHKK0010T00	Klor Tablet	10 kg	LFS
GHKK0025T00	Klor Tablet	25 kg	LFS
GHKK0050T00	Klor Tablet	50 kg	LFS



SANTEM

Toz pH Düşürücü

Dozajlama sistemi ile filtrasyon sistemi öncesinde kullanılır. Manuel uygulamada ise pH'ı 0,1 birim düşürmek için 100 m³ suya 1 kg toz pH düşürücü kullanılır



Ürün Kodu	Ürün	Ağırlık	Liste Fiyatı
SHKP0006G00	Toz pH Düşürücü	6 kg	LFS
SHKP0010G00	Toz pH Düşürücü	10 kg	LFS
SHKP0025G00	Toz pH Düşürücü	25 kg	LFS

Sıvı pH Düşürücü

Dozajlama sistemi ile filtrasyon sistemi öncesinde kullanılır. Manuel uygulamada ise pH'ı 0,1 birim düşürmek için 100 m³ suya 1 kg sıvı pH düşürücü kullanılır.



Ürün Kodu	Ürün	Ağırlık	Liste Fiyatı
SHKP0025S00	Sıvı pH Düşürücü	25 kg	LFS

pH Yükseltici

Dozajlama sistemi ile filtrasyon sistemi öncesinde kullanılır. Manuel uygulamada ise pH'ı 0,1 birim yükseltmek için 100 m³ suya 1 kg toz pH yükseltici kullanılır.



Ürün Kodu	Ürün	Ağırlık	Liste Fiyatı
SHKP0010G01	pH Yükseltici	10 kg	LFS

Yosun Önleyici

Havuz sularında yosunlaşmayı önlemek için kullanılır. Periyodik bakımda 100 m³ suya 1 lt uygulanmalıdır. Sıvı bir üründür.

Ürün Kodu	Ürün	Ağırlık	Liste Fiyatı
SHKY0005S00	Sıvı Yosun Önleyici	5 kg	LFS
SHKY0010S00	Sıvı Yosun Önleyici	10 kg	LFS
SHKY0020S00	Sıvı Yosun Önleyici	20 kg	LFS



GENERAL WATER

Toz pH Düşürücü

Dozajlama sistemi ile filtrasyon sistemi öncesinde kullanılır. Manuel uygulamada ise pH'ı 0,1 birim düşürmek için 100 m³ suya 1 kg toz pH düşürücü kullanılır

Ürün Kodu	Ürün	Ağırlık	Liste Fiyatı
GHKP0006G00	Toz pH Düşürücü	6 kg	LFS
GHKP0010G00	Toz pH Düşürücü	10 kg	LFS
GHKP0025G00	Toz pH Düşürücü	25 kg	LFS



Sıvı pH Düşürücü

Dozajlama sistemi ile filtrasyon sistemi öncesinde kullanılır. Manuel uygulamada ise pH'ı 0,1 birim düşürmek için 100 m³ suya 1 kg sıvı pH düşürücü kullanılır.

Ürün Kodu	Ürün	Ağırlık	Liste Fiyatı
GHKP0025S00	Sıvı pH Düşürücü	25 kg	LFS



pH Yükseltici

Dozajlama sistemi ile filtrasyon sistemi öncesinde kullanılır. Manuel uygulamada ise pH'ı 0,1 birim yükseltmek için 100 m³ suya 1 kg toz pH yükseltici kullanılır.

Ürün Kodu	Ürün	Ağırlık	Liste Fiyatı
GHKP0010G01	pH Yükseltici	10 kg	LFS



Yosun Önleyici

Havuz sularında yosunlaşmayı önlemek için kullanılır. Periyodik bakımda 100 m³ suya 1 lt uygulanmalıdır. Sıvı bir üründür.

Ürün Kodu	Ürün	Ağırlık	Liste Fiyatı
GHKY0005S00	Sıvı Yosun Önleyici	5 kg	LFS
GHKY0010S00	Sıvı Yosun Önleyici	10 kg	LFS
GHKY0020S00	Sıvı Yosun Önleyici	20 kg	LFS



SANTEM

Çöktürücü / Topaklayıcı

Filtrelerde tutulmayan partikülleri bir araya toplayıp, büyütür ve çöktürür. 100 m³ suya 0,5 -1 kg kullanılmalıdır. Sıvı bir üründür.

Ürün Kodu	Ürün	Ağırlık	Liste Fiyatı
SHKC0005S00	Çöktürücü	5 kg	LFS
SHKC0010S00	Çöktürücü	10 kg	LFS
SHKC0020S00	Çöktürücü	20 kg	LFS



Parlatıcı

Havuz sularında yosunlaşmayı ve matlaşmayı önleyen bir üründür. Haftada bir 100 m³ suya 1 litre uygulanmalıdır. Suyun berraklaşmasına katkıda bulunur. Aktif maddelerin etkisini artırır.

Ürün Kodu	Ürün	Ağırlık	Liste Fiyatı
SHKP0005S02	Parlatıcı	5 kg	LFS
SHKP0010S02	Parlatıcı	10 kg	LFS
SHKP0020S02	Parlatıcı	20 kg	LFS



Kalsiyum Hipoklorit Granül

Ürün Kodu	Ürün	Ağırlık	Liste Fiyatı
SHKC0005G00	Kalsiyum Hipoklorit - Granül	5 kg	LFS
SHKC0010G00	Kalsiyum Hipoklorit - Granül	10 kg	LFS
SHKC0045G00	Kalsiyum Hipoklorit - Granül	40 kg	LFS



Çok Fonksiyonlu Tablet

Ürün Kodu	Ürün	Ağırlık	Liste Fiyatı
-	Multi Tablet	50 kg	LFS



GENERAL WATER

Çöktürücü / Topaklayıcı

Filtrelerde tutulmayan partikülleri bir araya toplayıp, büyütür ve çöktürür. 100 m³ suya 0,5 -1 kg kullanılmalıdır. Sıvı bir üründür.

Ürün Kodu	Ürün	Ağırlık	Liste Fiyatı
GHKC0005S00	Çöktürücü	5 kg	LFS
GHKC0010S00	Çöktürücü	10 kg	LFS
GHKC0020S00	Çöktürücü	20 kg	LFS



Parlatıcı

Havuz sularında yosunlaşmayı ve matlaşmayı önleyen bir üründür. Haftada bir 100 m³ suya 1 litre uygulanmalıdır. Suyun berraklaşmasına katkıda bulunur. Aktif maddelerin etkisini artırır.

Ürün Kodu	Ürün	Ağırlık	Liste Fiyatı
GHKP0005S02	Parlatıcı	5 kg	LFS
GHKP0010S02	Parlatıcı	10 kg	LFS
GHKP0020S02	Parlatıcı	20 kg	LFS



Kalsiyum Hipoklorit Granül

Ürün Kodu	Ürün	Ağırlık	Liste Fiyatı
GHKC0005G00	Kalsiyum Hipoklorit - Granül	5 kg	LFS
GHKC0010G00	Kalsiyum Hipoklorit - Granül	10 kg	LFS
GHKC0045G00	Kalsiyum Hipoklorit - Granül	40 kg	LFS



Çok Fonksiyonlu Tablet

Ürün Kodu	Ürün	Ağırlık	Liste Fiyatı
-	Multi Tablet	50 kg	LFS



SANTEM

Kalsiyum Hipoklorit Tablet

Ürün Kodu	Ürün	Ağırlık	Liste Fiyatı
SHKC0001T01	Kalsiyum Hipoklorit - Tablet	1 kg	LFS
SHKC0040T00	Kalsiyum Hipoklorit - Tablet	40 kg	LFS



Brom Tablet

Ürün Kodu	Ürün	Ağırlık	Liste Fiyatı
SHKT0005T01	Brom Tablet	5 kg	LFS
SHKT0001G01	Şok Brom	1 kg	LFS



Sertlik Önleyici

Ürün Kodu	Ürün	Ağırlık	Liste Fiyatı
SHKS0010S00	Sertlik Önleyici	10 L	LFS



Ayak Dezenfektanı

Ürün Kodu	Ürün	Ağırlık	Liste Fiyatı
SHKA0005S00	Ayak Dezenfektanı	5 L	LFS
SHKA0010S00	Ayak Dezenfektanı	10 L	LFS
SHKA0020S00	Ayak Dezenfektanı	20 L	LFS



Kış Bakım Kimyasalı

Ürün Kodu	Ürün	Ağırlık	Liste Fiyatı
SHKW0006S00	Kış Bakım Kimyasalı	6 L	LFS
SHKW0030S00	Kış Bakım Kimyasalı	30 L	LFS



Filtre İçi Temizleyici

Ürün Kodu	Ürün	Ağırlık	Liste Fiyatı
-	Filtre İçi Temizleyici	35 kg	LFS



GENERAL WATER

Kalsiyum Hipoklorit Tablet

Ürün Kodu	Ürün	Ağırlık	Liste Fiyatı
GHKC0001T01	Kalsiyum Hipoklorit - Tablet	1 kg	LFS
GHKC0040T00	Kalsiyum Hipoklorit - Tablet	40 kg	LFS



Brom Tablet

Ürün Kodu	Ürün	Ağırlık	Liste Fiyatı
GHKT0005T01	Brom Tablet	5 kg	LFS
GHKT0001G01	Şok Brom	1 kg	LFS



Sertlik Önleyici

Ürün Kodu	Ürün	Ağırlık	Liste Fiyatı
GHKS0010S00	Sertlik Önleyici	10 L	LFS



Ayak Dezenfektanı

Ürün Kodu	Ürün	Ağırlık	Liste Fiyatı
GHKA0005S00	Ayak Dezenfektanı	5 L	LFS
GHKA0010S00	Ayak Dezenfektanı	10 L	LFS
GHKA0020S00	Ayak Dezenfektanı	20 L	LFS



Kış Bakım Kimyasalı

Ürün Kodu	Ürün	Ağırlık	Liste Fiyatı
GHKW0006S00	Kış Bakım Kimyasalı	6 L	LFS
GHKW0030S00	Kış Bakım Kimyasalı	30 L	LFS



Filtre İçi Temizleyici

Ürün Kodu	Ürün	Ağırlık	Liste Fiyatı
-	Filtre İçi Temizleyici	35 kg	LFS



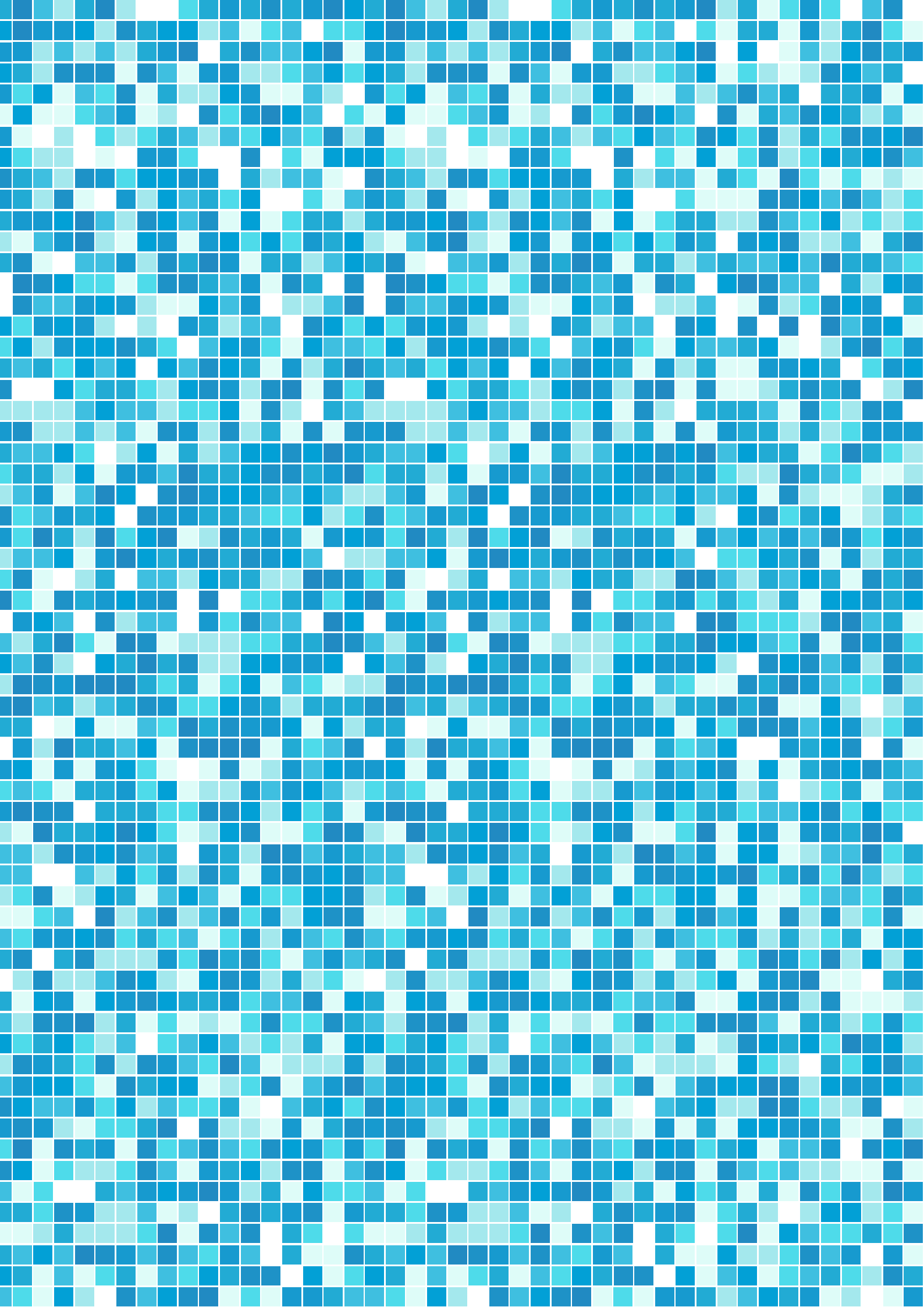



OLİMPİK HAVUZ EKİPMANLARI

Kulvar Seperatörleri

Kulvar Seperatör Aksesuarları

Sabit Atlama Platformu

Ayarlanabilir Atlama Platformu

Can Kurtarma Ekipmanları

Diğer Çeşitli Ekipmanlar

Flamalar

SANTEM

Kulvar Separatörleri

Ürün Kodu	Ürün	Miktar	Liste Fiyatı
SOHS1025S00	Kulvar Separatörü - SEUL Model	25 m	€ 880
SOHS1050S00	Kulvar Separatörü - SEUL Model	50 m	€ 1,180
SOHS1025R00	Kulvar Separatörü - ROMA Model	25 m	€ 465
SOHS1050R00	Kulvar Separatörü - ROMA Model	50 m	€ 930

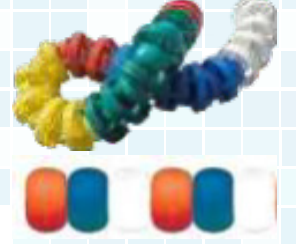

Kulvar Separatör Aksesuarları

Ürün Kodu	Ürün	Liste Fiyatı
SOHS1000S01	Separatör Ankrajı - Zürih ve Wiesbaden Tip İçin (AISI 304)	LFS
SOHS1000S06	Separatör Ankrajı - Fin Tip İçin (AISI 304) - Ø42 Boru İçin	LFS
SOHS1000S08	Separatör Ankrajı - Krom Kaplamalı Bronz Döküm	LFS
SOHS1000S09	Su Üstü Askı Parçası - Zürih ve Wiesbaden Tip İçin	€ 46
SOHS1000S11, SOHS1000S10	SEPERATÖR GERDİRİCİ DÖKÜM - KROMAJLI İÇ KISIM	€ 132
SOHS1000S12	Çift Tarafı Kancalı Separatör Gerdirme	€ 63
SOHS1000S03	Plastik Uçlu Separatör Uç Kancası	€ 13



Sabit Atlama Platformları

Ürün Kodu	Ürün	Ağırlık	Liste Fiyatı
SOHA1000A01	Sabit Atlama Platformu AISI 304 - H = 400 mm	17,20 kg	€ 700
SOHA1000A02	Sabit Atlama Platformu AISI 304 - H = 700 mm	23,11 kg	€ 775



Ayarlanabilir Atlama Platformları

Ürün Kodu	Ürün	Ağırlık	Liste Fiyatı
SOHA1000A03	Ayarlanabilir Atlama Platformu AISI 304 - H = 400 mm	17,20 kg	€ 790
SOHA1000A04	Ayarlanabilir Atlama Platformu AISI 304 - H = 700 mm	23,11 kg	€ 865



GENERAL WATER

Kulvar Separatörleri

Ürün Kodu	Ürün	Miktar	Liste Fiyatı
GOHS1025S00	Kulvar Separatörü - SEUL Model	25 m	€ 765
GOHS1050S00	Kulvar Separatörü - SEUL Model	50 m	€ 1025
GOHS1025R00	Kulvar Separatörü - ROMA Model	25 m	€ 405
GOHS1050R00	Kulvar Separatörü - ROMA Model	50 m	€ 810



Kulvar Separatör Aksesuarları

Ürün Kodu	Ürün	Liste Fiyatı
GOHS1000S01	Separatör Ankraji - Zürih ve Wiesbaden Tip İçin (AISI 304)	LFS
GOHS1000S06	Separatör Ankraji - Fin Tip İçin (AISI 304) - Ø42 Boru İçin	LFS
GOHS1000S08	Separatör Ankraji - Krom Kaplamalı Bronz Döküm	LFS
GOHS1000S09	Su Üstü Askı Parçası - Zürih ve Wiesbaden Tip İçin	€ 40
GOHS1000S11, GOHS1000S10	SEPERATÖR GERDİRİCİ DÖKÜM - KROMAJLI İÇ KISIM	€ 150
GOHS1000S12	Çift Taraflı Kancalı Separatör Gerdirme	€ 55
GOHS1000S03	Plastik Uçlu Separatör Uç Kancası	€ 11



Sabit Atlama Platformları

Ürün Kodu	Ürün	Ağırlık	Liste Fiyatı
GOHA1000A01	Sabit Atlama Platformu AISI 304 - H = 400 mm	17,20 kg	€ 610
GOHA1000A02	Sabit Atlama Platformu AISI 304 - H = 700 mm	23,11 kg	€ 675



Ayarlanabilir Atlama Platformları

Ürün Kodu	Ürün	Ağırlık	Liste Fiyatı
GOHA1000A03	Ayarlanabilir Atlama Platformu AISI 304 - H = 400 mm	17,20 kg	€ 685
GOHA1000A04	Ayarlanabilir Atlama Platformu AISI 304 - H = 700 mm	23,11 kg	€ 750



SANTEM

Can Kurtarma Ekipmanları

Ürün Kodu	Ürün	Liste Fiyatı
SOHK1000C06	Kurtarma Kancası	LFS
SOHC1000C07	Can Kurtarma Simidi	LFS

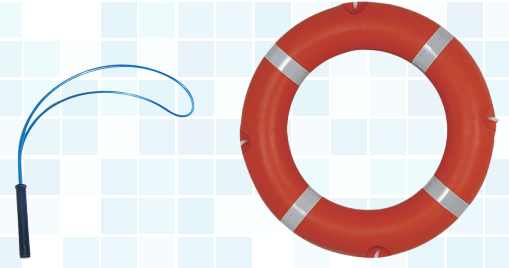

Diğer Çeşitli Ekipmanlar

Ürün Kodu	Ürün	Liste Fiyatı
SOHS1000S22	Separatör Arabası	€ 980
SOHH1000A05	Cankurtaran Sandalyesi	€ 1,325
SOHD1000P04	Dönüş Panelleri 2,5 m	€ 750
SOHD1000P05	Dönme Panel Desteği 2'li	€ 230

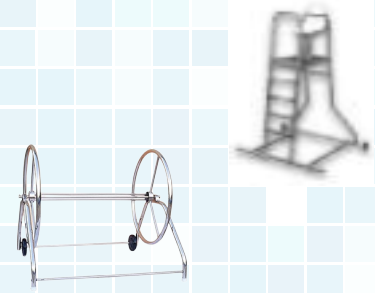

Flamalar

Ürün Kodu	Ürün	Liste Fiyatı
SOHD1000D01	Geri Dönüş İşaret Direkleri 12,5 m	€ 250
SOHD1000D02	Geri Dönüş İşaret Direkleri 25 m	€ 260
SOHY1000Y02	Yanlış Çıkış İşaret Direği 12,5 m	€ 215
SOHY1000Y04	Yanlış Çıkış İşaret Direği 25 m	€ 265

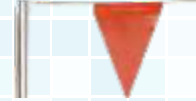

GENERAL WATER

Can Kurtarma Ekipmanları

Ürün Kodu	Ürün	Liste Fiyatı
GOHK1000C06	Kurtarma Kancası	LFS
GOHC1000C07	Can Kurtarma Simidi	LFS

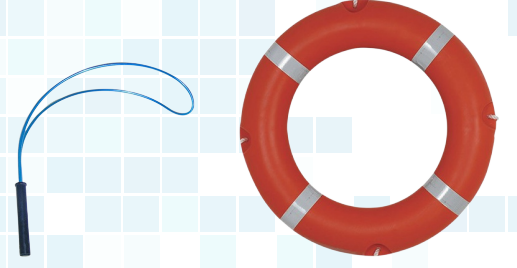

Diğer Çeşitli Ekipmanlar

Ürün Kodu	Ürün	Liste Fiyatı
GOHS1000S22	Separatör Arabası	€ 850
GOHH1000A05	Cankurtaran Sandalyesi	€ 1,150
GOHD1000P04	Dönüş Panelleri 2,5 m	€ 650
GOHD1000P05	Dönme Panel Desteği 2'li	€ 200

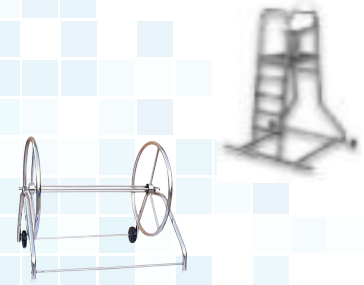

Flamalar

Ürün Kodu	Ürün	Liste Fiyatı
GOHD1000D01	Geri Dönüş İşaret Direkleri 12,5 m	€ 215
GOHD1000D02	Geri Dönüş İşaret Direkleri 25 m	€ 225
GOHY1000Y02	Yanlış Çıkış İşaret Direği 12,5 m	€ 185
GOHY1000Y04	Yanlış Çıkış İşaret Direği 25 m	€ 230



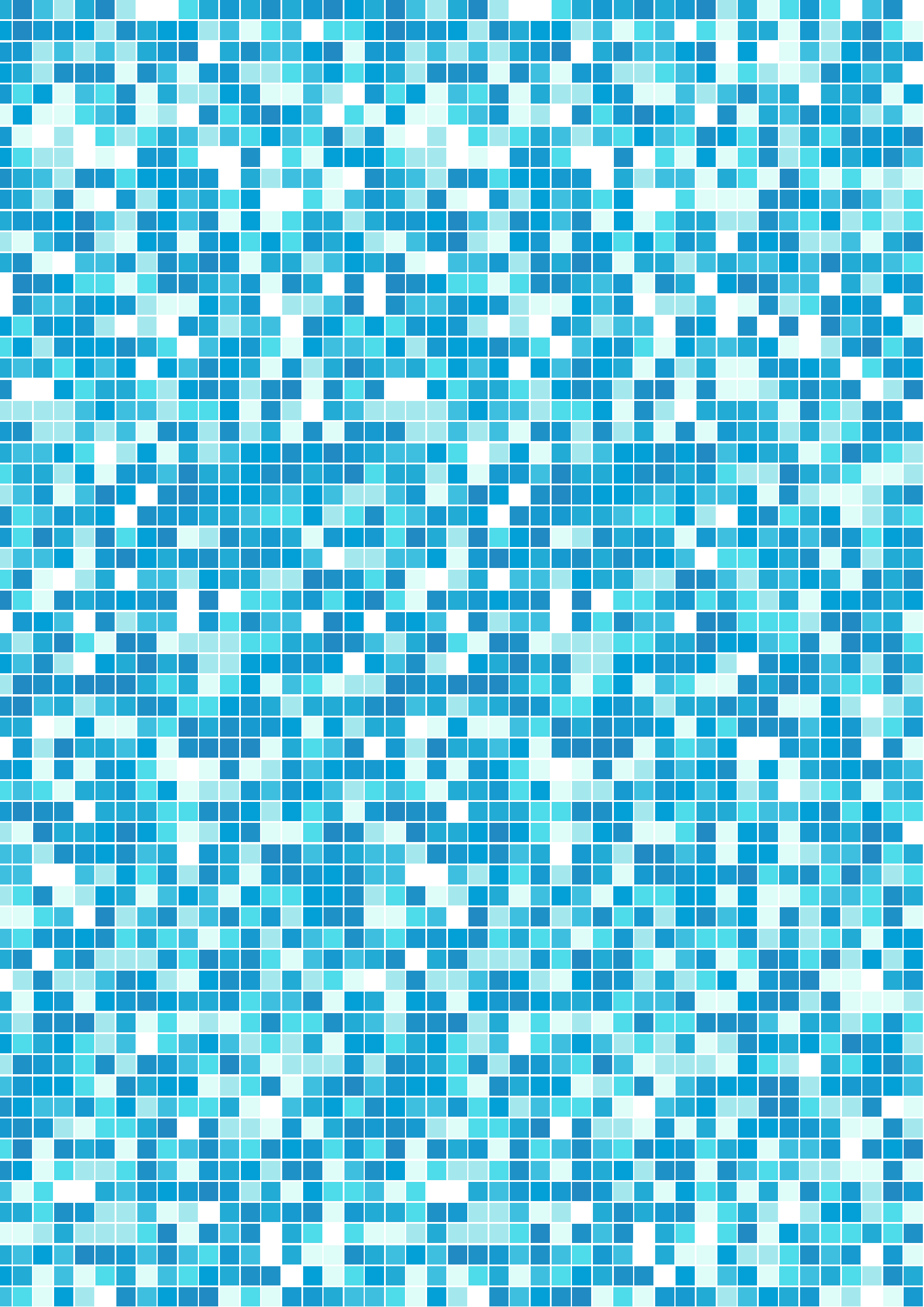



BORU, VANA, FITTINGS

Yapıştırma Muflu Borular

Y. M. Maşonlar

Y. M. Kör Tapalar

Y. M. Dirsek 90°

Y. M. Dirsek 45°

Y. M. Tee

Y. M. Inegal Tee

Y. M. Redüksiyon

Y. M. Kole

Y. M. Serbest Flanş

Y. M. Kruva (Istavroz)

Dıştan Dişli Adaptör

Çift Taraflı İçten Dişli Rakor

Tek Taraflı İçten Dişli Rakor

Yapıştırma Rakor

Y. M. Küresel Vana/Kelebek Vana

PVC Yapıştırıcı

Yaylı Çekvalf

Priz Kolye

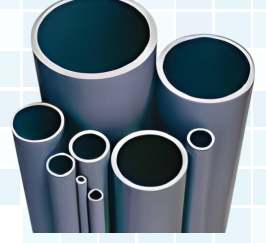

Ürün Kodu	Çap	Basınç Sınıfı	Kalınlık	Ağırlık	Fiyat
SFTB0025B03	Ø25	PN 10	1,5 mm	0,165 kg/m	0,96 €/m
SFTB0032B03	Ø32	PN 10	1,6 mm	0.241 kg/m	1,40 €/m
SFTB0040B03	Ø40	PN 10	1,9 mm	0.353 kg/m	2,04 €/m
SFTB0050B03	Ø50	PN 10	2,4 mm	0.561 kg/m	3,24 €/m
SFTB0063B03	Ø63	PN 10	3,0 mm	0.871 kg/m	5,03 €/m
SFTB0075B03	Ø75	PN 10	3,6 mm	1.245 kg/m	7,20 €/m
SFTB0090B03	Ø90	PN 10	4,3 mm	1.784 kg/m	10,29 €/m
SFTB0110B03	Ø110	PN 10	4,2 mm	2.160 kg/m	12,48 €/m
SFTB0125B03	Ø125	PN 10	4,8 mm	2.782 kg/m	16,08 €/m
SFTB0140B03	Ø140	PN 10	5,4 mm	3.512 kg/m	20,28 €/m
SFTB0160B03	Ø160	PN 10	6,2 mm	4.607 kg/m	26,60 €/m
SFTB0200B03	Ø200	PN 10	7,7 mm	7.123 kg/m	41,13 €/m

Ürün Kodu	Çap	Basınç Sınıfı	Kalınlık	Ağırlık	Fiyat
SFTB0020B04	Ø20	PN 16	1,5 mm	0.138 kg/m	0,78 €/m
SFTB0025B04	Ø25	PN 16	1,9 mm	0.213 kg/m	1,25 €/m
SFTB0032B04	Ø32	PN 16	2,4 mm	0.345 kg/m	2,00 €/m
SFTB0040B04	Ø40	PN 16	3,0 mm	0.53 kg/m	3,08 €/m
SFTB0050B04	Ø50	PN 16	3,7 mm	0.823 kg/m	4,76 €/m
SFTB0063B04	Ø63	PN 16	4,7 mm	1.313 kg/m	7,59 €/m
SFTB0075B04	Ø75	PN 16	5,6 mm	1.86 kg/m	10,74 €/m
SFTB0090B04	Ø90	PN 16	6,7 mm	2.663 kg/m	15,38 €/m
SFTB0110B04	Ø110	PN 16	6,6 mm	3.268 kg/m	18,87 €/m
SFTB0125B04	Ø125	PN 16	7,4 mm	4.169 kg/m	24,08 €/m
SFTB0140B04	Ø140	PN 16	8,3 mm	5.237 kg/m	30,24 €/m
SFTB0160B04	Ø160	PN 16	9,5 mm	6.839 kg/m	39,50 €/m
SFTB0200B04	Ø200	PN 16	11,9 mm	10.616 kg/m	61,31 €/m

Y.M. Manşonlar

Ürün Kodu	Çap	Basınç Sınıfı	Ağırlık	Fiyat
SFTM0020M00	Ø20	PN 16	0.012 kg	€ 0,17
SFTM0025M00	Ø25	PN 16	0.022 kg	€ 0,21
SFTM0032M00	Ø32	PN 16	0.032 kg	€ 0,24
SFTM0040M00	Ø40	PN 16	0.054 kg	€ 0,40
SFTM0050M00	Ø50	PN 16	0.08 kg	€ 0,41
SFTM0063M00	Ø63	PN 16	0.114 kg	€ 0,64
SFTM0075M00	Ø75	PN 16	0.236 kg	€ 1,30
SFTM0090M00	Ø90	PN 16	0.264 kg	€ 1,64
SFTM0110M00	Ø110	PN 16	0.476 kg	€ 2,77
SFTM0125M00	Ø125	PN 16	0.868 kg	€ 3,60
SFTM0140M00	Ø140	PN 16	0.958 kg	€ 4,25
SFTM0160M00	Ø160	PN 16	1.622 kg	€ 6,36
SFTM0200M00	Ø200	PN 16	1.776 kg	€ 14,30

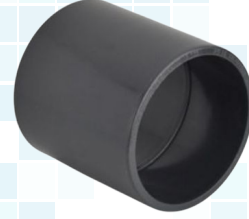

Y.M. Kör Tapalar

Ürün Kodu	Çap	Basınç Sınıfı	Ağırlık	Fiyat
SFTX0020O00	Ø20	PN 16	0.008 kg	€ 0,18
SFTX0025O00	Ø25	PN 16	0.01 kg	€ 0,22
SFTX0032O00	Ø32	PN 16	0.024 kg	€ 0,28
SFTX0040O00	Ø40	PN 16	0.042 kg	€ 0,35
SFTX0050O00	Ø50	PN 16	0.058 kg	€ 0,53
SFTX0063O00	Ø63	PN 16	0.08 kg	€ 0,63
SFTX0075O00	Ø75	PN 16	0.178 kg	€ 1,07
SFTX0090O00	Ø90	PN 16	0.34 kg	€ 1,37
SFTX0110O00	Ø110	PN 16	0.34 kg	€ 2,00
SFTX0125O00	Ø125	PN 16	0.46 kg	€ 3,41
SFTX0140O00	Ø140	PN 16	0.822 kg	€ 4,29
SFTX0160O00	Ø160	PN 16	1.16 kg	€ 7,81
SFTX0200O00	Ø200	PN 16	1.464 kg	€ 12,43

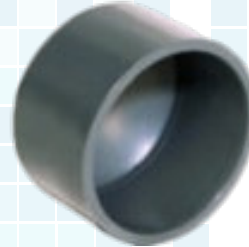

SANTEM

Y.M. Dirsek 90°



Ürün Kodu	Çap	Basınç Sınıfı	Ağırlık	Fiyat
SFTD0020K00	Ø20	PN 16	0.001 kg	€ 0,23
SFTD0025K00	Ø25	PN 16	0.026 kg	€ 0,28
SFTD0032K00	Ø32	PN 16	0.04 kg	€ 0,42
SFTD0040K00	Ø40	PN 16	0.08 kg	€ 0,81
SFTD0050K00	Ø50	PN 16	0.092 kg	€ 0,82
SFTD0063K00	Ø63	PN 16	0.196 kg	€ 1,03
SFTD0075K04	Ø75	PN 16	0.258 kg	€ 1,97
SFTD0090K00	Ø90	PN 16	0.426 kg	€ 2,73
SFTD0110K00	Ø110	PN 16	0.76 kg	€ 4,62
SFTD0125K00	Ø125	PN 16	1.484 kg	€ 7,21
SFTD0140K00	Ø140	PN 16	2.118 kg	€ 10,67
SFTD0160K00	Ø160	PN 16	2.3 kg	€ 13,81
SFTD0200K00	Ø200	PN 16	4.51 kg	€ 33,61

Y.M. Dirsek 45°



Ürün Kodu	Çap	Basınç Sınıfı	Ağırlık	Fiyat
SFTD0020A00	Ø20	PN 16	0.016 kg	€ 0,23
SFTD0025A00	Ø25	PN 16	0.026 kg	€ 0,27
SFTD0032A00	Ø32	PN 16	0.046 kg	€ 0,41
SFTD0040A00	Ø40	PN 16	0.068 kg	€ 0,76
SFTD0050A00	Ø50	PN 16	0.114 kg	€ 0,79
SFTD0063A00	Ø63	PN 16	0.218 kg	€ 0,93
SFTD0075A00	Ø75	PN 16	0.344 kg	€ 1,88
SFTD0090A00	Ø90	PN 16	0.53 kg	€ 2,54
SFTD0110A00	Ø110	PN 16	0.872 kg	€ 4,46
SFTD0125A00	Ø125	PN 16	1.324 kg	€ 6,88
SFTD0140A00	Ø140	PN 16	1.266 kg	€ 9,85
SFTD0160A00	Ø160	PN 16	1.924 kg	€ 13,75
SFTD0200A00	Ø200	PN 16	3.584 kg	€ 29,48

Y.M. Tee

Ürün Kodu	Çap	Basınç Sınıfı	Ağırlık	Fiyat
SFTT0020T00	Ø20	PN 16	0.028 kg	€ 0,28
SFTT0025T00	Ø25	PN 16	0.04 kg	€ 0,32
SFTT0032T00	Ø32	PN 16	0.07 kg	€ 0,65
SFTT0040T00	Ø40	PN 16	0.116 kg	€ 0,91
SFTT0050T00	Ø50	PN 16	0.128 kg	€ 0,93
SFTT0063T00	Ø63	PN 16	0.22 kg	€ 1,31
SFTT0075T00	Ø75	PN 16	0.336 kg	€ 2,31
SFTT0090T00	Ø90	PN 16	0.6 kg	€ 3,57
SFTT0110T00	Ø110	PN 16	1.05 kg	€ 5,62
SFTT0125T00	Ø125	PN 16	2.092 kg	€ 8,86
SFTT0140T00	Ø140	PN 16	2.18 kg	€ 14,30
SFTT0160T00	Ø160	PN 16	3.302 kg	€ 19,69
SFTT0200T00	Ø200	PN 16	4.572 kg	€ 35,20



Y.M. Inegal Tee

Ürün Kodu	Çap	Basınç Sınıfı	Fiyat
SFTT0032I02	Ø32 x Ø25	PN 16	€ 0,76
SFTT0040I03	Ø40 x Ø32	PN 16	€ 1,06
SFTT0050I03	Ø50 x Ø32	PN 16	€ 1,26
SFTT0050I04	Ø50 x Ø40	PN 16	€ 1,24
SFTT0063I03	Ø63 x Ø32	PN 16	€ 2,51
SFTT0063I05	Ø63 x Ø50	PN 16	€ 2,31
SFTT0075I06	Ø75 x Ø63	PN 16	€ 3,26
SFTT0090I06	Ø90 x Ø63	PN 16	€ 4,57
SFTT0090I07	Ø90 x Ø75	PN 16	€ 4,73
SFTT0110I06	Ø110 x Ø63	PN 16	€ 6,60
SFTT0110I07	Ø110 x Ø75	PN 16	€ 6,82
SFTT0110I08	Ø110 x Ø90	PN 16	€ 7,15
SFTT0125I06	Ø125 x Ø63	PN 16	€ 14,21
SFTT0125I07	Ø125 x Ø75	PN 16	€ 14,04
SFTT0125I08	Ø125 x Ø90	PN 16	€ 13,33
SFTT0125I09	Ø125 x Ø110	PN 16	€ 11,83
SFTT0140I06	Ø140 x Ø63	PN 16	€ 19,91
SFTT0140I07	Ø140 x Ø75	PN 16	€ 19,77



SANTEM

Y.M. Redüksiyon

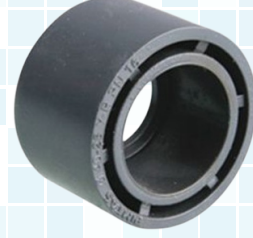

Ürün Kodu	Çap	Basınç Sınıfı	Fiyat
SFTR0025R01	Ø25 x Ø20	PN16	€ 0,11
SFTR0032R01	Ø32 x Ø20	PN16	€ 0,18
SFTR0032R02	Ø32 x Ø25	PN16	€ 0,11
SFTR0040R01	Ø40 x Ø20	PN16	€ 0,38
SFTR0040R02	Ø40 x Ø25	PN16	€ 0,26
SFTR0040R03	Ø40 x Ø32	PN16	€ 0,15
SFTR0050R03	Ø50 x Ø32	PN16	€ 0,37
SFTR0050R04	Ø50 x Ø40	PN16	€ 0,30
SFTR0063R03	Ø63 x Ø32	PN16	€ 0,65
SFTR0063R04	Ø63 x Ø40	PN16	€ 0,78
SFTR0063R05	Ø63 x Ø50	PN16	€ 0,47
SFTR0075R04	Ø75 x Ø40	PN16	€ 1,00
SFTR0075R05	Ø75 x Ø50	PN16	€ 0,68
SFTR0075R06	Ø75 x Ø63	PN16	€ 0,46
SFTR0090R05	Ø90 x Ø50	PN16	€ 1,25
SFTR0090R06	Ø90 x Ø63	PN16	€ 0,81
SFTR0090R07	Ø90 x Ø75	PN16	€ 0,67
SFTR0110R06	Ø110 x Ø63	PN16	€ 1,98
SFTR0110R07	Ø110 x Ø75	PN16	€ 1,86
SFTR0110R08	Ø110 x Ø90	PN16	€ 1,59
SFTR0125R06	Ø125 x Ø63	PN16	€ 3,47
SFTR0125R07	Ø125 x Ø75	PN16	€ 3,36
SFTR0125R08	Ø125 x Ø90	PN16	€ 2,64
SFTR0125R09	Ø125 x Ø110	PN16	€ 1,51
SFTR0140R09	Ø140 x Ø110	PN16	€ 2,74
SFTR0140R11	Ø140 x Ø125	PN16	€ 1,81
SFTR0140R06	Ø140 x Ø63	PN16	€ 5,61
SFTR0140R07	Ø140 x Ø75	PN16	€ 5,28
SFTR0140R08	Ø140 x Ø90	PN16	€ 4,13
SFTR0160R09	Ø160 x Ø110	PN16	€ 4,51
SFTR0160R12	Ø160 x Ø140	PN16	€ 2,42
SFTR0160R08	Ø160 x Ø90	PN16	€ 6,27

Y.M. Kole

Ürün Kodu	Çap	Basınç Sınıfı	Fiyat
SFTK0050L00	Ø50	PN 16	€ 0,83
SFTK0063L00	Ø63	PN 16	€ 0,85
SFTK0075L00	Ø75	PN 16	€ 1,05
SFTK0090L00	Ø90	PN 16	€ 1,37
SFTK0110L00	Ø110	PN 16	€ 2,17
SFTK0125L00	Ø125	PN 16	€ 3,03
SFTK0140L00	Ø140	PN 16	€ 3,96
SFTK0160L00	Ø160	PN 16	€ 5,81
SFTK0200L00	Ø200	PN 16	€ 8,16

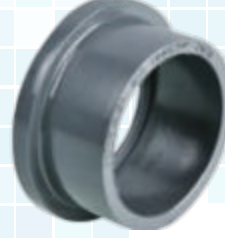

Y.M. Serbest Flanş

Ürün Kodu	Çap	Basınç Sınıfı	Fiyat
SFTF0050S00	Ø50	PN 16	€ 1,58
SFTF0063S00	Ø63	PN 16	€ 1,73
SFTF0075S00	Ø75	PN 16	€ 2,26
SFTF0090S00	Ø90	PN 16	€ 2,52
SFTF0110S00	Ø110	PN 16	€ 2,68
SFTF0125S00	Ø125	PN 16	€ 3,73
SFTF0140S00	Ø140	PN 16	€ 3,69
SFTF0160S00	Ø160	PN 16	€ 4,95
SFTF0200S00	Ø200	PN 16	€ 9,55

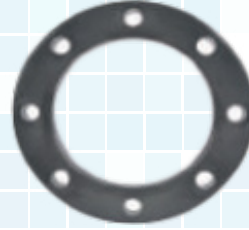

Y.M. Kruva (Istavroz)

Ürün Kodu	Çap	Basınç Sınıfı	Fiyat
SFTW0032K00	Ø32	PN 16	€ 2,50
SFTW0040K00	Ø40	PN 16	€ 2,99
SFTW0050K00	Ø50	PN 16	€ 3,47
SFTW0063K00	Ø63	PN 16	€ 5,78
SFTW0075K00	Ø75	PN 16	€ 6,83
SFTW0090K00	Ø90	PN 16	€ 8,61
SFTW0110K00	Ø110	PN 16	€ 16,80
SFTW0125K00	Ø125	PN 16	€ 28,49
SFTW0140K00	Ø140	PN 16	€ 44,55
SFTW0160K00	Ø160	PN 16	€ 57,31



SANTEM

Dıştan Dişli Adaptör

Ürün Kodu	Çap	Basınç Sınıfı	Fiyat
SFTA0050D10	Ø50	PN 16	€ 0,96
SFTA0063D10	Ø63	PN 16	€ 1,31
SFTA0075D10	Ø75	PN 16	€ 2,26



Çift Taraflı İçten Dişli Rakor

Ürün Kodu	Çap	Basınç Sınıfı	Fiyat	Fiyat*
SFTI0050R23	Ø50	PN 16	€ 5,90	€ 7,67*
SFTI0063R23	Ø63	PN 16	€ 6,85	€ 8,90*



* İle işaretli ürünler asitler için uygundur.

Tek Taraflı İçten Dişli Rakor

Ürün Kodu	Çap	Basınç Sınıfı	Fiyat	Fiyat*
SFTI0050R13	Ø50	PN 16	€ 5	€ 6,50*
SFTI0075R13	Ø75	PN 16	€ 6	€ 7,80*



* İle işaretli ürünler asitler için uygundur.

Yapıştırma Rakor

Ürün Kodu	Çap	Basınç Sınıfı	Fiyat	Fiyat*
SFTI0020R00	Ø20	PN 16	€ 1,35	€ 1,75*
SFTI0025R00	Ø25	PN 16	€ 1,90	€ 2,47*
SFTI0032R00	Ø32	PN 16	€ 2,60	€ 3,38*
SFTI0040R00	Ø40	PN 16	€ 2,85	€ 3,70*
SFTI0050R00	Ø50	PN 16	€ 3,90	€ 5,07*
SFTI0063R00	Ø63	PN 16	€ 4,60	€ 5,98*
SFTI0075R00	Ø75	PN 16	€ 12,00	€ 15,60*
SFTI0090R00	Ø90	PN 16	€ 16,50	€ 21,45*
SFTI0110R00	Ø110	PN 16	€ 21,50	€ 28,00*

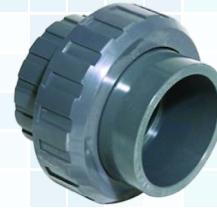

* İle işaretli ürünler asitler için uygundur.

SANTEM

Y.M. Küresel Vana



Ürün Kodu	Çap	Basınç Sınıfı	Fiyat	Fiyat*
SFTV0020T00	Ø20	PN 16	€ 4,42	€ 7,40
SFTV0025T00	Ø25	PN 16	€ 4,68	€ 9,40
SFTV0032T00	Ø32	PN 16	€ 5,53	€ 12,60
SFTV0040T00	Ø40	PN 16	€ 5,95	€ 15,60
SFTV0050T00	Ø50	PN 16	€ 6,97	€ 18,20
SFTV0063T00	Ø63	PN 16	€ 9,18	€ 22,00
SFTV0075T00	Ø75	PN 16	€ 23,80	€ 52,00
SFTV0090T00	Ø90	PN 16	€ 31,45	€ 67,00
SFTV0110T00	Ø110	PN 16	€ 46,75	€ 86,00

* İle işaretli ürünler asitler için uygundur.

Y.M. Kelebek Vana



Ürün Kodu	Çap	Basınç Sınıfı	Fiyat	Fiyat*
SFTV0063K02	Ø63	PN 10	€ 60,00	€ 90,00*
SFTV0075K02	Ø75	PN 10	€ 65,00	€ 97,50*
SFTV0090K02	Ø90	PN 10	€ 72,00	€ 108,00*
SFTV0110K02	Ø110	PN 10	€ 81,00	€ 121,50*
SFTV0125K02	Ø125	PN 10	€ 95,00	€ 142,50*
SFTV0140K02	Ø140	PN 10	€ 95,00	€ 142,50*
SFTV0160K02	Ø160	PN 10	€ 139,00	€ 208,50*
SFTV0200K02	Ø200	PN 10	€ 195,00	€ 292,50*
SFTV0225K02	Ø225	PN 10	€ 199,00	€ 298,50*
SFTV0250K02	Ø250	PN 10	€ 505,00	€ 757,00*
SFTV0280K02	Ø280	PN 10	€ 520,00	€ 780,00*

* İle işaretli ürünler asitler için uygundur.

PVC Yapıştırıcı

Ürün Kodu	Fiyat
SFTY1000Y00	€ 15



SANTEM

Yaylı Çekvalf

Ürün Kodu	Çap	Basınç Sınıfı	Fiyat
SFTC0020S03	Ø20	PN 16	€ 5,25
SFTC0025S03	Ø25	PN 16	€ 5,75
SFTC0032S03	Ø32	PN 16	€ 7,15
SFTC0040S03	Ø40	PN 16	€ 7,85
SFTC0050S03	Ø50	PN 16	€ 8,85
SFTC0063S03	Ø63	PN 16	€ 11,75
SFTC0075S03	Ø75	PN 16	€ 27,50
SFTC0090S03	Ø90	PN 16	€ 30,50
SFTC0110S03	Ø110	PN 16	€ 53,50



Priz Kolye

Ürün Kodu	Çap	Fiyat
SFTP0032K03	Ø32 x 3/4"	€ 1,07
SFTP0032K13	Ø32 x 1/2"	€ 1,06
SFTP0040K03	Ø40 x 1/2"	€ 1,12
SFTP0050K03	Ø50 x 1/2"	€ 1,30
SFTP0050K13	Ø50 x 3/4"	€ 1,32
SFTP0050K23	Ø50 x 1"	€ 1,33
SFTP0063K03	Ø63 x 1/2"	€ 4,03
SFTP0063K13	Ø63 x 3/4"	€ 4,14
SFTP0063K23	Ø63 x 1"	€ 4,26
SFTP0075K03	Ø75 x 1/2"	€ 5,29
SFTP0075K13	Ø75 x 1"	€ 5,69
SFTP0090K03	Ø90 x 1/2"	€ 7,28
SFTP0090K13	Ø90 x 3/4"	€ 7,41
SFTP0090K23	Ø90 x 1"	€ 7,61
SFTP0110K03	Ø110 x 1/2"	€ 9,23
SFTP0110K13	Ø110 x 1"	€ 9,55



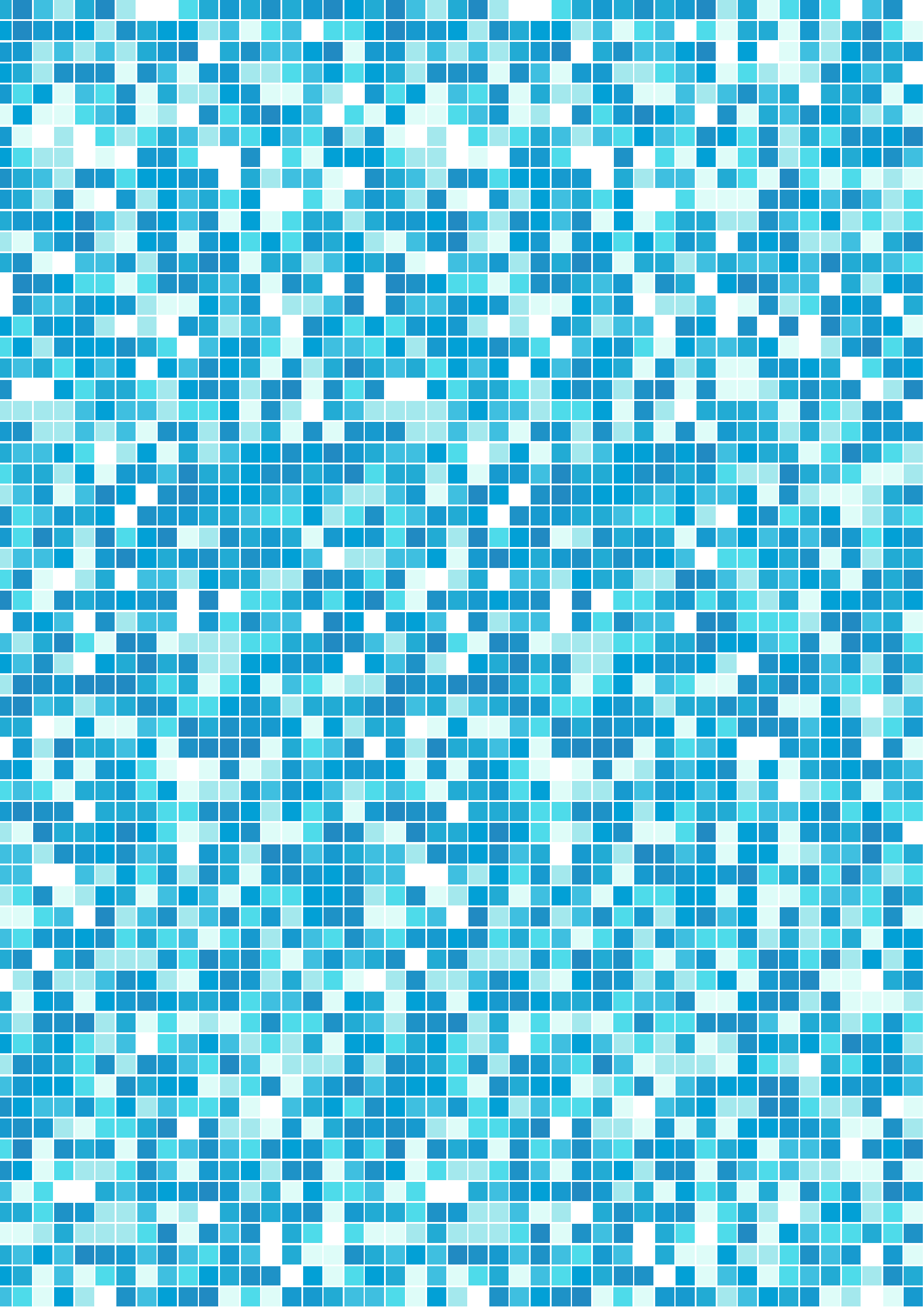



JAKUZI

Tek Kademeli Blower'lar

Çift Kademeli Blower'lar

Masaj Jeti/Masaj Jeti Gövdesi

Hava Üfleme Nuzolu

Hava Butonu/Hava Regülatörü

Jakuzi Hortumu

Jakuzi Su Altı Lambası

Elektronik Hava Butonu

SANTEM

Tek Kademeli Blower'lar



Ürün Kodu	Güç	Faz	Giriş - Çıkış	Ağırlık	Ambalaj Ölçüleri	Fiyat
SJEB0000T01	0.85 kW	Trifaze	1.1/2"	16 kg	292 x 286 x 302	LFS
SJEB0000T02	1.1 kW	Monofaze	1.1/2"	17 kg	292 x 286 x 302	LFS
SJEB0000T03	1.3 kW	Trifaze	1.1/2"	17 kg	292 x 286 x 302	LFS
SJEB0000T04	1.6 kW	Trifaze	2"	23 kg	346 x 334 x 337	LFS
SJEB0000T05	2.2 kW	Trifaze	2"	25 kg	346 x 334 x 337	LFS
SJEB0000T06	3 kW	Trifaze	2"	34 kg	385 x 360 x 366	LFS
SJEB0000T07	4 kW	Trifaze	2"	40 kg	432 x 382 x 384	LFS
SJEB0000T08	5.5 kW	Trifaze	2.1/2"	63 kg	477 x 451 x 509	LFS
SJEB0000T09	7.5 kW	Trifaze	2.1/2"	66 kg	477 x 451 x 509	LFS
SJEB0000T10	11 kW	Trifaze	4"	116 kg	644 x 550 x 624	LFS
SJEB0000T11	15 kW	Trifaze	4"	116 kg	644 x 550 x 624	LFS
SJEB0000T12	18.5 kW	Trifaze	4"	126 kg	644 x 550 x 624	LFS



Çift Kademeli Blower'lar

Ürün Kodu	Güç	Faz	Giriş - Çıkış	Ağırlık	Ambalaj Ölçüleri	Fiyat
SJEB0000C01	2.2	Trifaze	1.1/2"	27 kg	401 x 485 x 315	LFS
SJEB0000C02	3	Trifaze	2"	40 kg	465 x 597 x 371	LFS
SJEB0000C03	4	Trifaze	2"	44 kg	499 x 597 x 371	LFS
SJEB0000C04	4	Trifaze	2"	54 kg	526 x 639 x 410	LFS
SJEB0000C05	5.5	Trifaze	2"	66 kg	556 x 639 x 410	LFS
SJEB0000C06	7.5	Trifaze	2"	73 kg	571 x 639 x 410	LFS
SJEB0000C07	7.5	Trifaze	2.1/2"	86 kg	589 x 799 x 509	LFS
SJEB0000C08	11	Trifaze	2.1/2"	104 kg	694 x 799 x 509	LFS
SJEB0000C09	15	Trifaze	2.1/2"	120 kg	694 x 799 x 509	LFS

SANTEM

Hydro-Air “FREEDOM” Masaj Jeti

Su bağlantısı : Ø50 mm

Hava bağlantısı : Ø32 mm

Önerilen Debi : 1,5 m³/s (@ 7 mSS)

Ürün Kodu	Açıklama	Fiyat
SJEJ0600J00	Masaj Jeti	€ 55



SP-1434 AS Masaj Jeti

Su bağlantısı : Ø50 mm

Hava bağlantısı : Ø50 mm

Önerilen Debi : 1,5 m³/s (@ 7 mSS)

Ürün Kodu	Açıklama	Fiyat
SJEJ0700J00	Masaj Jeti - ABS	LFS
SJEJ0700J01	Masaj Jeti - Paslanmaz	LFS



Hydro-Air “Magna” Masaj Jeti

Ürün Kodu	Açıklama	Fiyat
SJEJ0900J05	Masaj Jeti - Tek Ağızlı	€ 50
SJEJ0900J04	Masaj Jeti - Çift Ağızlı	€ 50



Hydro-Air “Magna” Masaj Jeti Gövdesi

Su bağlantısı : Ø50 mm

Hava bağlantısı : Ø32 mm

Önerilen Debi : 2,7 m³/s (@ 7 mSS)

Ürün Kodu	Açıklama	Fiyat
SJEJ0900J01	Masaj Jeti Gövdesi	€ 60



Hydro-Air “Magna” Hava Üfleme Nozulu

Su bağlantısı : Ø50 mm

Hava bağlantısı : Ø32 mm

Önerilen Debi : 2,7 m³/s (@ 7 mSS)

Ürün Kodu	Açıklama	Fiyat
SJEN1500B07	Nozul - 16 Delikli	€ 25
SJEN1500B08	Nozul - 9 Delikli	€ 20



Hydro-Air Hava Butonu

3 mm hava bağlantılıdır

Ürün Kodu	Açıklama	Fiyat
SJEN1600B12	Hava Butonu - ABS	€ 20
SJEN1600B13	Hava Butonu - Paslanmaz	€ 30



Hava Regülatörü

Spa jetlerindeki hava emiş yüzeyini kontrol etmek amacıyla kullanılır. Dıştan dişlidir.

Ürün Kodu	Açıklama	Fiyat
SJEN1400B04	Hava Regülatörü - 1/4" ABS	LFS
SJEN1400B01	Hava Regülatörü - 3/4" ABS	LFS
SJEN1400B07	Hava Regülatörü - 1" Paslanmaz	LFS



Jakuzi Hortumu

Ürün Kodu	Açıklama	Fiyat
SJEH1032B00	Ø32 mm PVC Hortum	€ 7
SJEH1050B00	Ø50 mm PVC Hortum	€ 10
SJEH1063B00	Ø63 mm PVC Hortum	€ 15



Jakuzi Su Altı Lambası

Ürün Kodu	Açıklama	Fiyat
SJEL1700B01	2" Dişli Gövdeli, Plastik Çerçevesi	LFS
SJEL1700B02	2" Dişli Gövdeli, Paslanmaz Çerçevesi	LFS
SJEL1700B03	Geçme Gövde, Plastik Çerçevesi	LFS
SJEL1700B04	Geçme Gövde, Paslanmaz Çerçevesi	LFS



Elektronik Hava Butonu

Ürün Kodu	Açıklama	Fiyat
SJEB1003B00	3 Fonksiyonlu Dokunmatik	€ 120



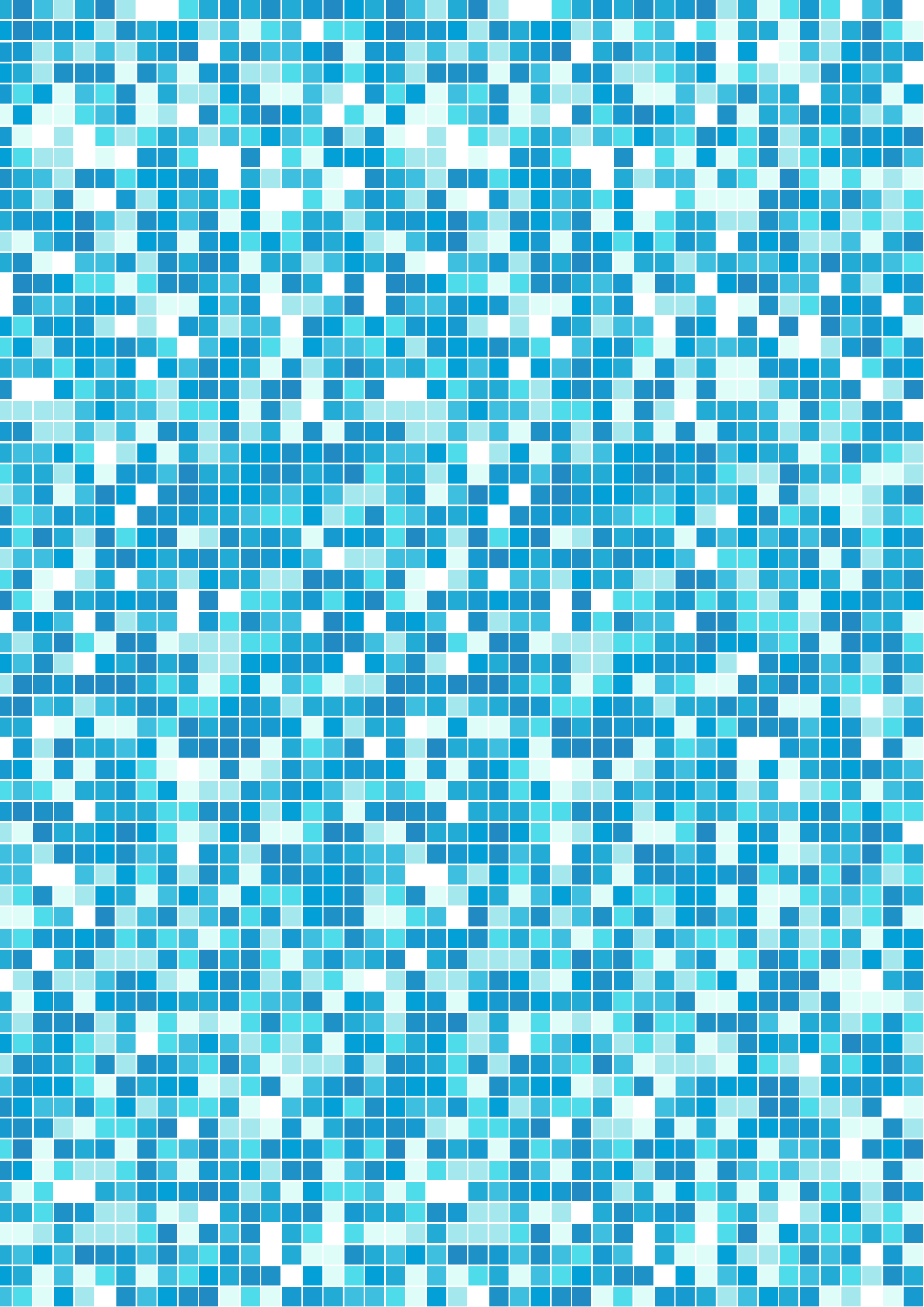



ISITMA

Elektrikli Isıtcılar

Borulu Eşanjörler

Plakalı Eşanjörler

SANTEM

Elektrikli Isıtıcılar / PAHLEN - Analog

Analog ayarlı, plastik gövdeli ve akış şalterli elektrikli ısıtıcılar. Isı elemanları INCOLOY 825 olup tuzlu suda kullanıma uygundur.

Ürün Kodu	Güç	Faz	Fiyat
SISH0003P02	3 kW	Trifaze	€ 935
SISH0006P02	6 kW	Trifaze	€ 963
SISH0009P02	9 kW	Trifaze	€ 990
SISH0012P02	12 kW	Trifaze	€ 1,045
SISH0015P02	15 kW	Trifaze	€ 1,100
SISH0018P02	18 kW	Trifaze	€ 1,210



Elektrikli Isıtıcılar / PAHLEN - Dijital

Dijital ayarlı, plastik gövdeli ve akış şalterli elektrikli ısıtıcılar. Isı elemanları INCOLOY 825 olup tuzlu suda kullanıma uygundur.

Ürün Kodu	Güç	Faz	Fiyat
SISH0003P12	3 kW	Trifaze	€ 1,980
SISH0006P12	6 kW	Trifaze	€ 2,035
SISH0009P12	9 kW	Trifaze	€ 2,090
SISH0012P12	12 kW	Trifaze	€ 2,145
SISH0015P12	15 kW	Trifaze	€ 2,200



Elektrikli Isıtıcılar / FLOWLINE 2

Analog ayarlı, plastik gövdeli ve akış şalterli elektrikli ısıtıcılar. Isı elemanları Titanyum olup tuzlu suda kullanıma uygundur.

Ürün Kodu	Güç	Faz	Kapasite	Fiyat
SISH0006W01	6 kW	Monofaze	1 m ³ /h - 17 m ³ /h	€ 590
SISH0006W02	6 kW	Trifaze	4 m ³ /h - 17 m ³ /h	€ 670
SISH0009W02	9 kW	Trifaze	4 m ³ /h - 17 m ³ /h	€ 690
SISH0012W02	12 kW	Trifaze	4 m ³ /h - 17 m ³ /h	€ 710
SISH0015W02	15 kW	Trifaze	4 m ³ /h - 17 m ³ /h	€ 730
SISH0018W02	18 kW	Trifaze	4 m ³ /h - 17 m ³ /h	€ 750
SISH0024W02	24 kW	Trifaze	4 m ³ /h - 17 m ³ /h	€ 770



Elektrikli Isıtıcılar / NANO SPA

Analog ayarlı, plastik gövdeli ve akış şalterli elektrikli ısıtıcılar. Isı elemanları Titanyum olup tuzlu suda kullanıma uygundur.

Ürün Kodu	Güç	Faz	Kapasite	Fiyat
SISH0001N01	1 kW	Monofaze	1 m ³ /h - 17 m ³ /h	€ 550
SISH0002N01	2 kW	Monofaze	1 m ³ /h - 17 m ³ /h	€ 560
SISH0003N01	3 kW	Monofaze	1 m ³ /h - 17 m ³ /h	€ 575
SISH0004N01	4 kW	Monofaze	1 m ³ /h - 17 m ³ /h	€ 580
SISH0005N01	5 kW	Monofaze	1 m ³ /h - 17 m ³ /h	€ 590
SISH0006N01	6 kW	Monofaze	1 m ³ /h - 17 m ³ /h	€ 595
SISH0008N02	8 kW	Trifaze	1 m ³ /h - 17 m ³ /h	€ 610



Elektrikli Isıtıcılar / EVOLUTION 2

Analog ayarlı, plastik gövdeli ve akış şalterli elektrikli ısıtıcılar. Isı elemanları Titanyum olup tuzlu suda kullanıma uygundur.

Ürün Kodu	Güç	Faz	Kapasite	Fiyat
SISH0006V00	6 kW	Mono & Tri	1 m ³ /h - 17 m ³ /h	€ 960
SISH0009V00	9 kW	Mono & Tri	4 m ³ /h - 17 m ³ /h	€ 970
SISH0012V00	12 kW	Mono & Tri	4 m ³ /h - 17 m ³ /h	€ 980
SISH0015V02	15 kW	Trifaze	4 m ³ /h - 17 m ³ /h	€ 995
SISH0018V02	18 kW	Trifaze	4 m ³ /h - 17 m ³ /h	€ 1,105
SISH0024V02	24 kW	Trifaze	4 m ³ /h - 17 m ³ /h	€ 1,150



Elektrikli Isıtıcılar / OPTIMA COMPACT

Analog ayarlı, plastik gövdeli ve akış şalterli elektrikli ısıtıcılar. Isı elemanları Titanyum olup tuzlu suda kullanıma uygundur.

Ürün Kodu	Güç	Faz	Kapasite	Fiyat
SISH0006C00	6 kW	Mono & Tri	1 m ³ /h - 17 m ³ /h	€ 1,480
SISH0009C00	9 kW	Mono & Tri	4 m ³ /h - 17 m ³ /h	€ 1,510
SISH0012C00	12 kW	Mono & Tri	4 m ³ /h - 17 m ³ /h	€ 1,535
SISH0015C02	15 kW	Trifaze	4 m ³ /h - 17 m ³ /h	€ 1,560
SISH0018C02	18 kW	Trifaze	4 m ³ /h - 17 m ³ /h	€ 1,640
SISH0024C02	24 kW	Trifaze	4 m ³ /h - 17 m ³ /h	€ 1,690



SANTEM

Elektrikli Isıtıcılar / SFS JOEY

Dijital ayarlı, plastik gövdeli ve akış şalterli elektrikli ısıtıcılar. Isı elemanları Titanyum olup tuzlu suda kullanıma uygundur.

Ürün Kodu	Güç	Faz	Kapasite	Fiyat
SISH0018J02	18 kW	Trifaze	7 m ³ /h - 15 m ³ /h	€ 2,600
SISH0024J02	24 kW	Trifaze	7 m ³ /h - 15 m ³ /h	€ 2,650
SISH0030J02	30 kW	Trifaze	7 m ³ /h - 15 m ³ /h	€ 2,710
SISH0036J02	36 kW	Trifaze	7 m ³ /h - 15 m ³ /h	€ 3,300
SISH0045J02	45 kW	Trifaze	7 m ³ /h - 15 m ³ /h	€ 3,350
SISH0054J02	54 kW	Trifaze	7 m ³ /h - 15 m ³ /h	€ 3,450
SISH0060J02	60 kW	Trifaze	7 m ³ /h - 15 m ³ /h	€ 3,650
SISH0072J02	72 kW	Trifaze	7 m ³ /h - 15 m ³ /h	€ 4,550
SISH0096J02	96 kW	Trifaze	7 m ³ /h - 15 m ³ /h	€ 5,950
SISH0120J02	120 kW	Trifaze	7 m ³ /h - 15 m ³ /h	€ 7,150



Elektrikli Isıtıcılar / TITAN OPTIMA

Dijital ayarlı, plastik gövdeli ve akış şalterli elektrikli ısıtıcılar. Isı elemanları Titanyum olup tuzlu suda kullanıma uygundur.

Ürün Kodu	Güç	Faz	Kapasite	Fiyat
SISH0018T02	18 kW	Trifaze	12 m ³ /h - 45 m ³ /h	€ 3,150
SISH0024T02	24 kW	Trifaze	12 m ³ /h - 45 m ³ /h	€ 3,220
SISH0030T02	30 kW	Trifaze	12 m ³ /h - 45 m ³ /h	€ 3,250
SISH0036T02	36 kW	Trifaze	12 m ³ /h - 45 m ³ /h	€ 3,900
SISH0045T02	45 kW	Trifaze	12 m ³ /h - 45 m ³ /h	€ 4,100
SISH0054T02	54 kW	Trifaze	12 m ³ /h - 45 m ³ /h	€ 4,200
SISH0060T02	60 kW	Trifaze	12 m ³ /h - 45 m ³ /h	€ 4,500
SISH0072T02	72 kW	Trifaze	12 m ³ /h - 45 m ³ /h	€ 5,350
SISH0096T02	96 kW	Trifaze	12 m ³ /h - 45 m ³ /h	€ 6,800
SISH0120T02	120 kW	Trifaze	12 m ³ /h - 45 m ³ /h	€ 8,350



Borulu Eşanjörler

Ürün Kodu	Güç	Sıcak Su Debisi	Havuz Suyu Debisi	Fiyat
SINE0028I00	28 kW	18 l/dk	150 l/dk	€ 300
SINE0040I00	40 kW	25 l/dk	200 l/dk	€ 350
SINE0060I00	60 kW	30 l/dk	250 l/dk	€ 400
SINE0075I00	75 kW	35 l/dk	300 l/dk	€ 450
SINE0120I00	120 kW	50 l/dk	360 l/dk	€ 700

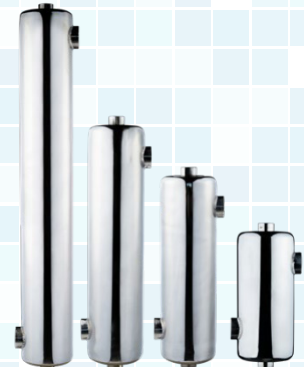

Plakalı Eşanjörler

Ürün Kodu	Kapasite	Havuz Ölçüsü	Plaka Sayısı	Rejim	Fiyat
SINE0010P00	10000 kcal	-	5 plaka	-	LFS
SINE0020P00	20000 kcal	20 m ³	5 plaka	18 Saat	LFS
SINE0025P00	25000 kcal	-	5 plaka	-	LFS
SINE0030P00	30000 kcal	-	8 plaka	-	LFS
SINE0030P01	30000 kcal	-	6 plaka	-	LFS
SINE0040P00	40000 kcal	-	7 plaka	-	LFS
SINE0047P00	47300 kcal	-	7 plaka	-	LFS
SINE0050P00	50000 kcal	-	7 plaka	-	LFS
SINE0060P00	60000 kcal	60 m ³	8 plaka	18 Saat	LFS
SINE0060P01	60000 kcal	80 m ³	8 plaka	24 Saat	LFS
SINE0067P00	67000 kcal	90 m ³	9 plaka	24 Saat	LFS
SINE0075P01	75500 kcal	50 m ³	12 plaka	12 Saat	LFS
SINE0075P02	75000 kcal	100 m ³	9 plaka	24 Saat	LFS
SINE0090P00	90000 kcal	60 m ³	12 plaka	12 Saat	LFS
SINE0100P00	105000 kcal	70 m ³	13 plaka	12 Saat	LFS
SINE0112P00	112000 kcal	150 m ³	14 plaka	24 Saat	LFS
SINE0120P00	120000 kcal	80 m ³	14 plaka	12 Saat	LFS
SINE0132P00	132000 kcal	175 m ³	16 plaka	24 Saat	LFS
SINE0135P00	135000 kcal	90 m ³	16 plaka	12 Saat	LFS
SINE0150P00	150000 kcal	100 m ³	18 plaka	12 Saat	LFS
SINE0150P01	150000 kcal	200 m ³	18 plaka	24 Saat	LFS
SINE0175P00	175000 kcal	175 m ³	22 plaka	18 Saat	LFS
SINE0188P00	188500 kcal	125 m ³	24 plaka	12 Saat	LFS
SINE0200P00	200000 kcal	-	24 plaka	-	LFS
SINE0225P00	225000 kcal	150 m ³	30 plaka	12 Saat	LFS
SINE0225P01	225000 kcal	300 m ³	30 plaka	24 Saat	LFS
SINE0240P00	240000 kcal	-	29 plaka	24 Saat	LFS
SINE0250P00	250000 kcal	250 m ³	34 plaka	18 Saat	LFS
SINE0262P00	262000 kcal	175 m ³	36 plaka	12 Saat	LFS
SINE0300P00	300000 kcal	300 m ³	46 plaka	18 Saat	LFS



Borulu Eşanjörler

Ürün Kodu	Güç	Sıcak Su Debisi	Havuz Suyu Debisi	Fiyat
GINE0028I00	28 kW	18 l/dk	150 l/dk	€ 225
GINE0040I00	40 kW	25 l/dk	200 l/dk	€ 245
GINE0060I00	60 kW	30 l/dk	250 l/dk	€ 265
GINE0075I00	75 kW	35 l/dk	300 l/dk	€ 285
GINE0120I00	120 kW	50 l/dk	360 l/dk	€ 375



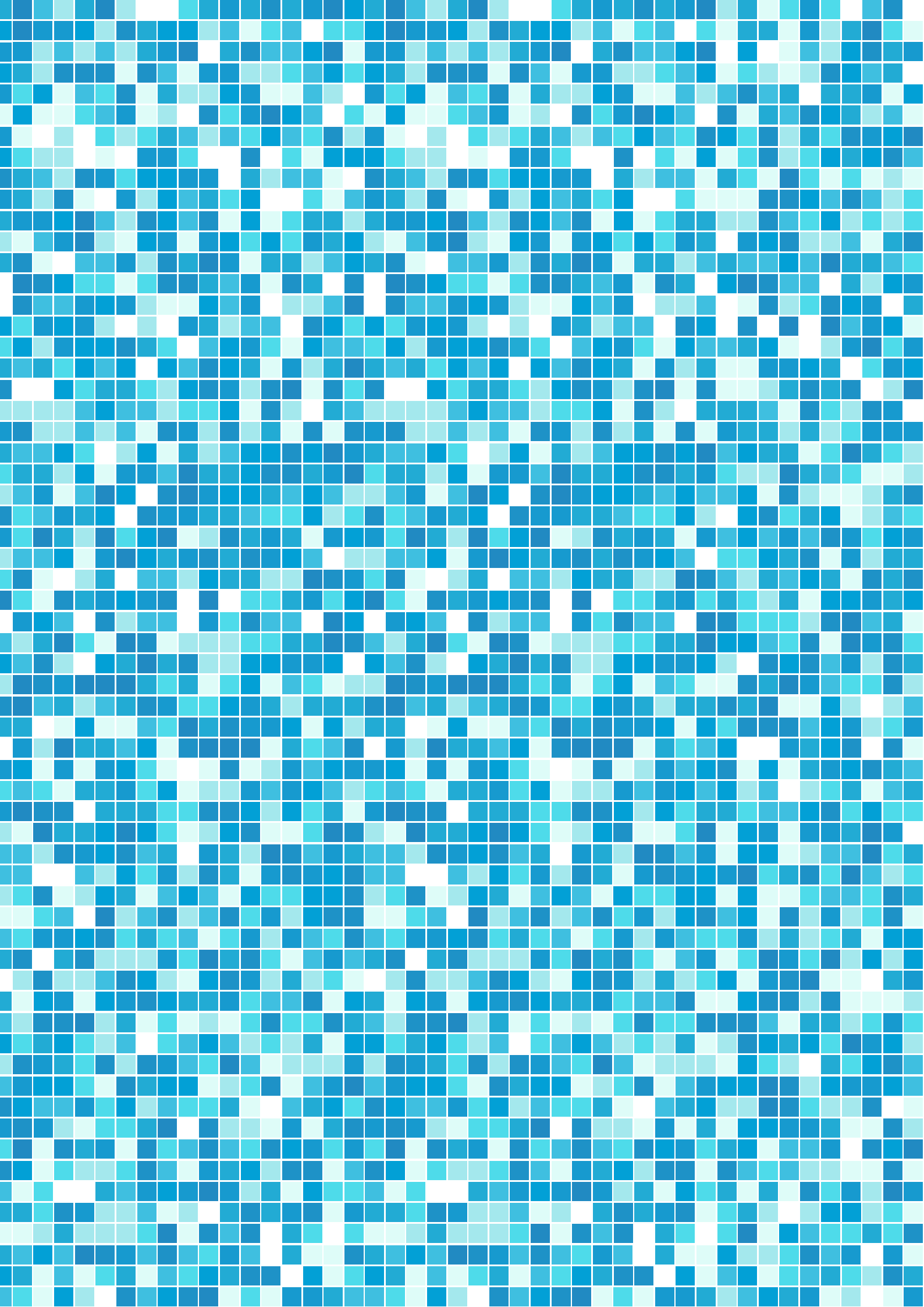



HAZIR SİSTEMLER

Plastik Kabinli ve Polyester Filtreli



Ürün Kodu	Açıklama	Kabin	Filtre	Pompa	Fiyat
SHSK0650H01	Hazır Sistem #1	SANTEM Plastik Kabin Ø650	OCEAN Ø350	ETAG 0,75 HP	LFS
SHSK0650H02	Hazır Sistem #2	SANTEM Plastik Kabin Ø650	OCEAN Ø500	ETAG 0,75 HP	LFS

Hazır Sistemler / Plastik Kabinli ve Plastik Filtreli

Ürün Kodu	Açıklama	Kabin	Filtre	Pompa	Fiyat
SHSK0650H04	Hazır Sistem #4	SANTEM Plastik Kabin Ø650	PACIFIC Ø525	ETAG 0,75 HP	LFS
SHSK0650H05	Hazır Sistem #5	SANTEM Plastik Kabin Ø650	PACIFIC Ø625	ETAG 1 HP	LFS

Hazır Sistemler / Polyester Kabinli ve Polyester Filtreli

Ürün Kodu	Açıklama	Kabin	Filtre	Pompa	Fiyat
SHSK0650P01	Hazır Sistem #6	SANTEM Polyester Kabin Ø650	OCEAN Ø350	ETAG 0,75 HP	LFS
SHSK0650P02	Hazır Sistem #7	SANTEM Polyester Kabin Ø650	OCEAN Ø500	ETAG 0,75 HP	LFS
SHSK0650P03	Hazır Sistem #8	SANTEM Polyester Kabin Ø650	OCEAN Ø650	ETAG 1 HP	LFS
SHSK0950P01	Hazır Sistem #11	SANTEM Polyester Kabin Ø950	OCEAN Ø800	ETAG 2 HP	LFS
SHSK0950P02	Hazır Sistem #12	SANTEM Polyester Kabin Ø950	OCEAN Ø950	ETAG 3 HP	LFS

Hazır Sistemler / Polyester Kabinli ve Plastik Filtreli

Ürün Kodu	Açıklama	Kabin	Filtre	Pompa	Fiyat
SHSK0650P04	Hazır Sistem #9	SANTEM Polyester Kabin Ø650	PACIFIC Ø525	ETAG 0,75 HP	LFS
SHSK0650P05	Hazır Sistem #10	SANTEM Polyester Kabin Ø650	PACIFIC Ø625	ETAG 1 HP	LFS
SHSK0950P03	Hazır Sistem #13	SANTEM Polyester Kabin Ø950	PACIFIC Ø765	ETAG 1,5 HP	LFS



GENERAL WATER

Hazır Sistemler / Plastik Kabinli ve Polyester Filtreli



Ürün Kodu	Açıklama	Kabin	Filtre	Pompa	Fiyat
GHSK0650H01	Hazır Sistem #1	GW Plastik Kabin Ø650	SEA Ø500	ETAG 0,75 HP	LFS

Hazır Sistemler / Plastik Kabinli ve Plastik Filtreli

Ürün Kodu	Açıklama	Kabin	Filtre	Pompa	Fiyat
GHSK0650H03	Hazır Sistem #3	GW Plastik Kabin Ø650	AEGEAN Ø525	ETAG 0,75 HP	LFS
GHSK0650H04	Hazır Sistem #4	GW Plastik Kabin Ø650	AEGEAN Ø625	ETAG 1 HP	€ 1,830

Hazır Sistemler / Polyester Kabinli ve Polyester Filtreli

Ürün Kodu	Açıklama	Kabin	Filtre	Pompa	Fiyat
GHSK0650P01	Hazır Sistem #5	GW Polyester Kabin Ø650	SEA Ø500	ETAG 0,75 HP	LFS
GHSK0650P02	Hazır Sistem #6	GW Polyester Kabin Ø650	SEA Ø620	ETAG 1 HP	LFS
GHSK0950P01	Hazır Sistem #9	GW Polyester Kabin Ø950	SEA Ø760	ETAG 1,5 HP	LFS
GHSK0950P02	Hazır Sistem #10	GW Polyester Kabin Ø950	SEA Ø920	ETAG 3 HP	LFS

Hazır Sistemler / Polyester Kabinli ve Plastik Filtreli

Ürün Kodu	Açıklama	Kabin	Filtre	Pompa	Fiyat
GHSK0650P03	Hazır Sistem #7	GW Polyester Kabin Ø650	AEGEAN Ø525	ETAG 0,75 HP	LFS
GHSK0650P04	Hazır Sistem #8	GW Polyester Kabin Ø650	AEGEAN Ø625	ETAG 1 HP	LFS
GHSK0950P03	Hazır Sistem #11	GW Polyester Kabin Ø950	AEGEAN Ø765	ETAG 1,5 HP	LFS





SANTEM

Hazır Sistemler

Hazır Sistemler Hakkında Genel Notlar

Hazır sistemler sahada yapılacak montajı minimum seviyeye indiren ii dolu makine daireleridir. Bu sistemlerin montajı SANTEM bünyesinde yapıldığından, SANTEM garanti ve güvencesi altındadır.

- Kabinler standart olarak 3 ıkışıdır.
- Giriş ıkış bağlantı rakorları dahildir.
- Çok yollu vana, filtre kumları ve fittingsler dahildir.
- Harici şelale ıkışı için ayrıca belirtiniz.
- Tuz cihazı dahil değildir.
- GENERAL WATER ürünlerinde damper dahil değildir.

Özel ihtiyaçlarınız satış danışmanlarımızla iletişime geçebilirsiniz.

İLETİŞİM

Kurtköy Sanayi Sitesi Sanayi Caddesi
No: 44/D1, D:2, 34906
Pendik/İstanbul

Telefon : 0 216 661 68 70
Fax : 0 216 661 68 78

E-posta : info@santem.com
Web : www.santem.com

SANTEM ENDÜSTRİ KONUT SANAYİ VE TİC. A.Ş.